

Větší vnitřní výška, vysoká stabilita



e-chains® | Série 3400 otevíratelná podél vnitřního poloměru

e-chains® | Série 3500 otevíratelná podél vnějšího poloměru

Řetězy e-chain® otevíratelné podél vnitřního poloměru	Řetězy e-chain® otevíratelné podél vnějšího poloměru	Bi [mm]	Ba [mm]	R Poloměr ohybu [mm]	3400 [kg/m]	3500 [kg/m]
3400. 050 .R.0	3500. 050 .R.0	50	70	075 100 125 150 200 250 300	≈ 1,60	≈ 1,60
3400. 075 .R.0	3500. 075 .R.0	75	95	075 100 125 150 200 250 300	≈ 1,78	≈ 1,78
3400. 100 .R.0	3500. 100 .R.0	100	120	075 100 125 150 200 250 300	≈ 1,93	≈ 1,93
3400. 115 .R.0	3500. 115 .R.0	115	135	075 100 125 150 200 250 300	≈ 1,99	≈ 1,99
3400. 125 .R.0	3500. 125 .R.0	125	145	075 100 125 150 200 250 300	≈ 2,03	≈ 2,03
3400. 150 .R.0	3500. 150 .R.0	150	170	075 100 125 150 200 250 300	≈ 2,17	≈ 2,17
3400. 175 .R.0	3500. 175 .R.0	175	195	075 100 125 150 200 250 300	≈ 2,28	≈ 2,28
3400. 200 .R.0	3500. 200 .R.0	200	220	075 100 125 150 200 250 300	≈ 2,45	≈ 2,45
3400. 225 .R.0	3500. 225 .R.0	225	245	075 100 125 150 200 250 300	≈ 2,59	≈ 2,59
3400. 250 .R.0	3500. 250 .R.0	250	270	075 100 125 150 200 250 300	≈ 2,73	≈ 2,73

Poloviční trubky e-tube, série 3450 a plné trubky e-tube, série 3480 ► od strany 286

Objednací č. součásti s požadovaným poloměrem (*R*). Příklad: 3500.075.200.0

Otevření řetězů e-chains®

okamžitě díky nástroji pro rychlé otevírání

Zrychlení montáže ze 33 vteřin na 2, díky nástroji pro rychlé otevírání igus®. Otvírání dlouhých dílů řetězu e-chain® jedním tahem. Díl č. 908.254.3400 pro řadu 3400/3500. Pro šířky *Bi* [mm]: 050, 075, 100, 115.

Další informace a video ► www.igus.cz/savetime





▶ 614



▶ 668

3400
3500

Samonosné aplikace | Krátké pojezdy

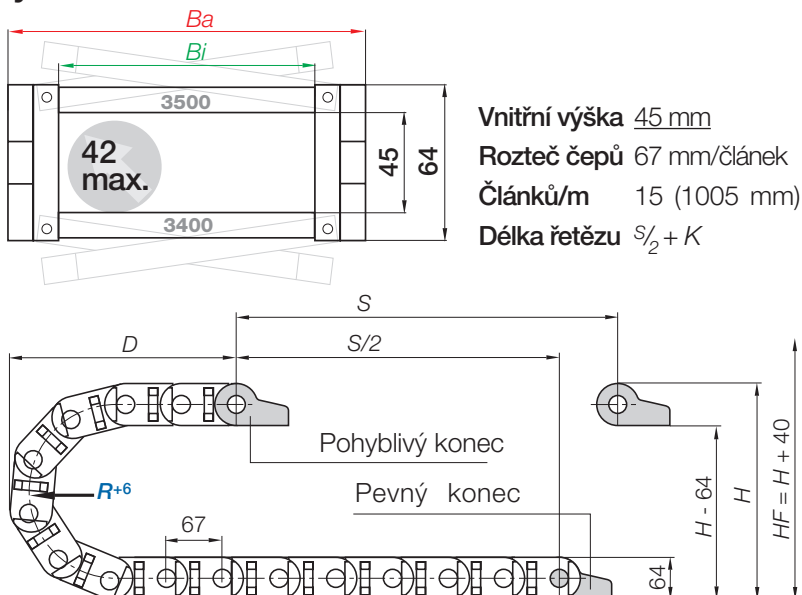
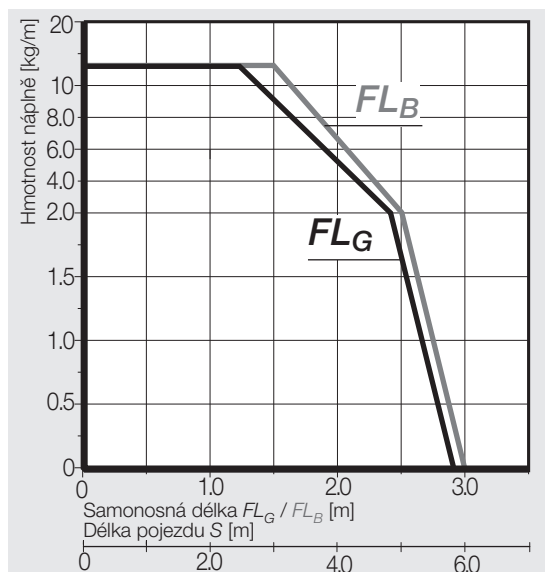

R	075	100	125	150	200	250	300
H	214	264	314	364	464	564	664
D	208	233	258	283	333	383	433
K	370	450	530	610	765	920	1080

Požadovaná rezerva: $H_F = H + 40$ mm (s hmotností náplně 2,0 kg/m)

Před použitím série 3400 na dlouhé pojezdy se s námi poradte.

Kluzné aplikace | Dlouhé pojezdy od 10 m do max. 150 m

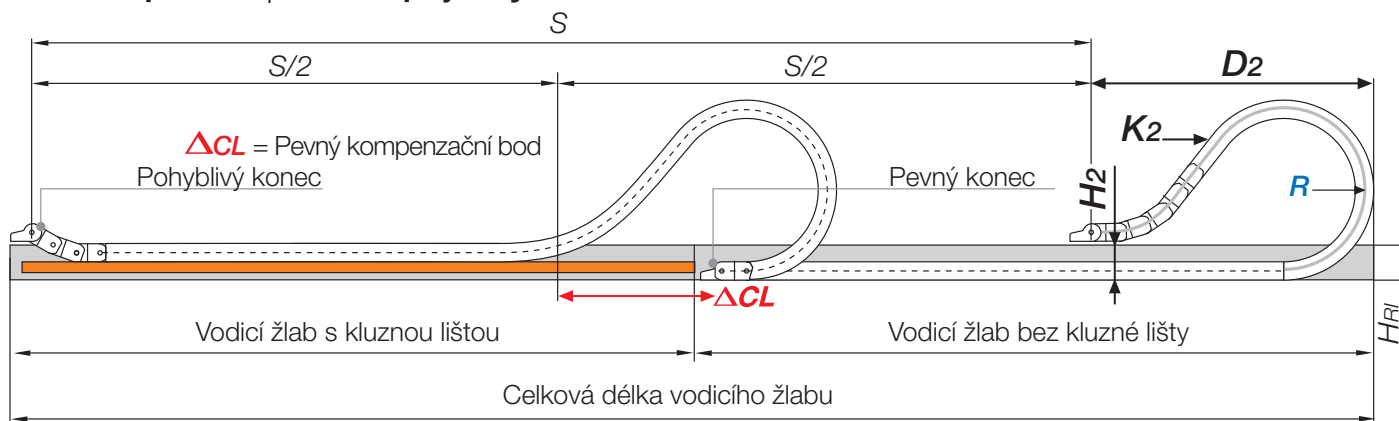

Poznámka: Před použitím série 3400 pro dlouhé pojezdy (kluzné) nás, prosím, kontaktujte.

Pro dlouhé pojezdy doporučujeme použít **sérii 3500**, která je otevíratelná podél vnějšího poloměru.

Pro kluzné aplikace doporučujeme přenechat technický návrh našim technikům. V případě pojzdů v délce 6 až 10 m doporučujeme řetěz s delší samonosnou délkou. **Délka řetězu $S/2 + K_2$**

R	075	100	125	150	200	250	300
H_2	150	200	186	186	186	186	186
D_2^{+25}	208	233	475	570	780	1010	1150
K_2	370	450	804	1005	1340	1675	1943
ΔCL	-	-	233	303	463	643	733

Před použitím série 3400 na dlouhé pojezdy se s námi poradte.

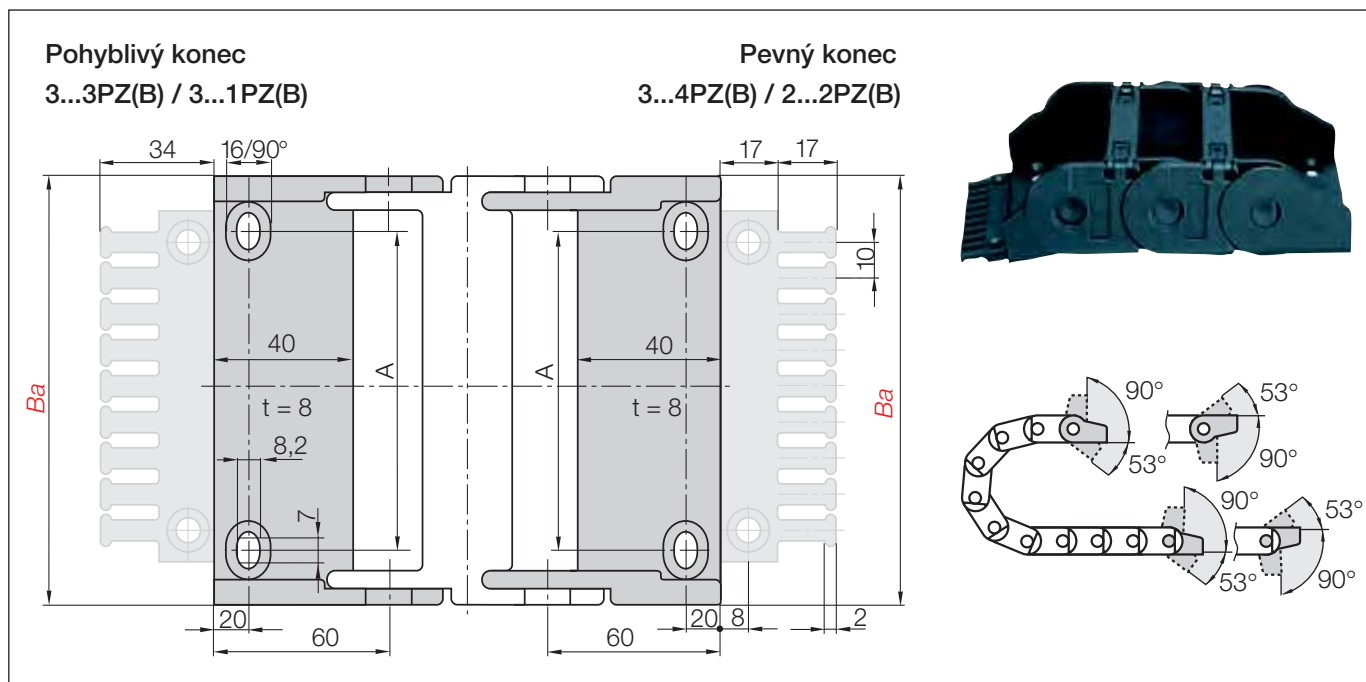

Polymer otočné | Standard | Doporučeno pro samonosné a kluzné aplikace.

Polymer pevné | Doporučeno pro vertikální aplikace

Index šířky	Standard	Díl č. úplná sada otočné :		Díl č. úplná sada pevné :		Rozměr A [mm]	Počet zubů
		s upínacím hřebenem	bez upínacích hřebenů	s upínacím hřebenem	bez upínacích hřebenů		
.050.	▶	3050.34PZB	3050.34PZ	3050.12PZB	3050.12PZ	28	5
.075.	▶	3075.34PZB	3075.34PZ	3075.12PZB	3075.12PZ	53	7
.100.	▶	3100.34PZB	3100.34PZ	3100.12PZB	3100.12PZ	78	10
.115.	▶	3115.34PZB	3115.34PZ	3115.12PZB	3115.12PZ	93	11
.125.	▶	3125.34PZB	3125.34PZ	3125.12PZB	3125.12PZ	103	12
.150.	▶	3150.34PZB	3150.34PZ	3150.12PZB	3150.12PZ	128	15
.175.	▶	3175.34PZB	3175.34PZ	3175.12PZB	3175.12PZ	153	17
.200.	▶	3200.34PZB	3200.34PZ	3200.12PZB	3200.12PZ	178	20
.225.	▶	3225.34PZB	3225.34PZ	3225.12PZB	3225.12PZ	203	22
.250.	▶	3250.34PZB	3250.34PZ	3250.12PZB	3250.12PZ	228	25

Úplná sada s upínacími hřebeny + 10 kabelových pásků. Přidejte index **K1** ▶ např. 3250.34PZBK1

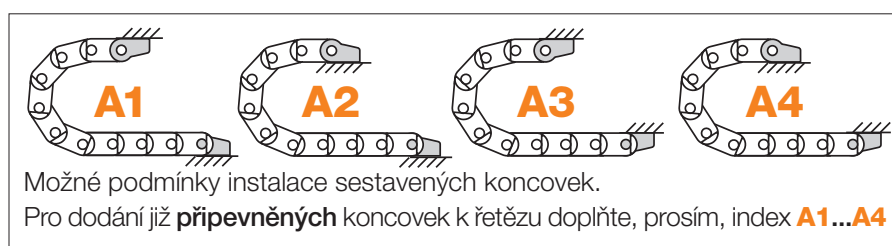

Díl č. struktura

3075. 34 PZB A1

A... musí být uvedeno na předem sestavené konfiguraci

K dispozici s upínacími hřebeny pro odlehčení tahu

Úplná sada otočné = 34

Koncovka pro vybraný index šířky



Odlehčení tahu, např. svorky, upínací hřebeny, nuggets a spony chainfix jsou dostupné skladem. Kompletní sortiment odlehčení tahu chainfix ▶ od strany 614

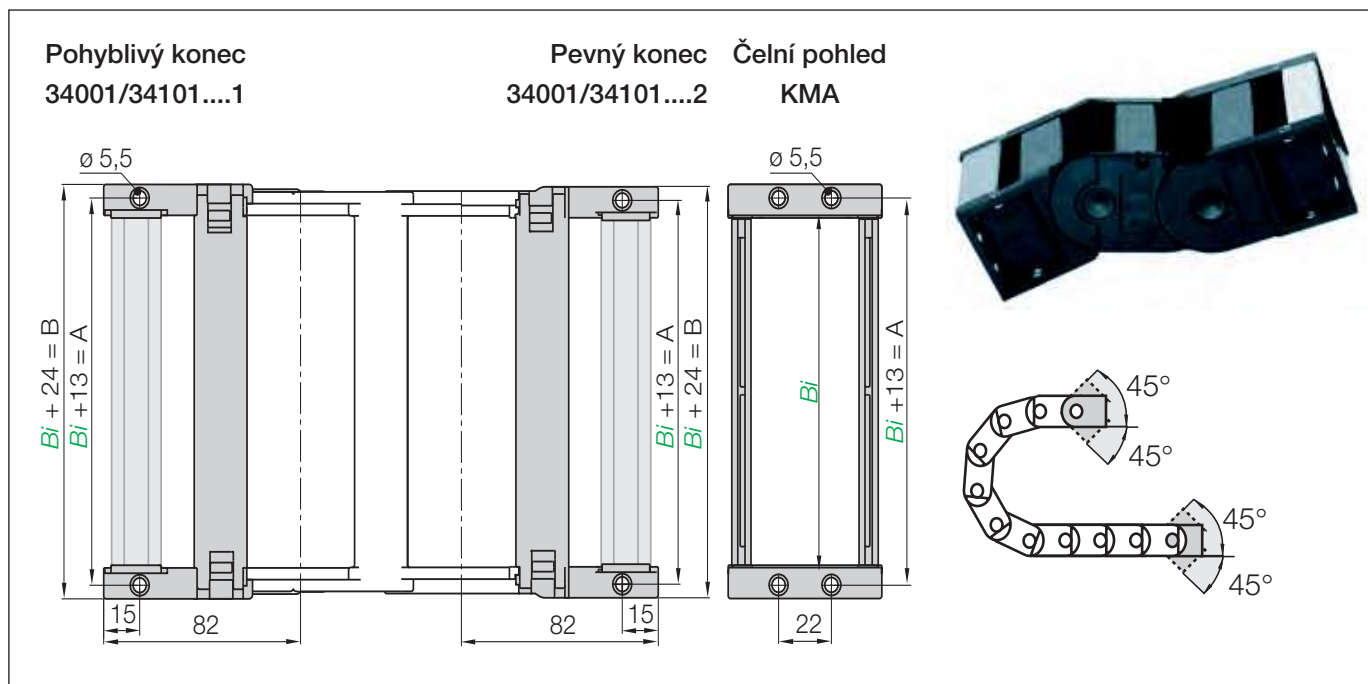

KMA otočné | Doporučeno pro samonosné a kluzné aplikace.

KMA pevné | Doporučeno pro vertikální aplikace

Index šířky	Díl č. úplná sada KMA otočná:		Díl č. úplná sada KMA pevná:		Rozměr A [mm]	Rozměr B [mm]
	s C-profilem	bez C-profilu	s C-profilem	bez C-profilu		
.050. ▶	34001.050.12.C	34001.050.12	34101.050.12.C	34101.050.12	63	74
.075. ▶	34001.075.12.C	34001.075.12	34101.075.12.C	34101.075.12	88	99
.100. ▶	34001.100.12.C	34001.100.12	34101.100.12.C	34101.100.12	113	124
.115. ▶	34001.115.12.C	34001.115.12	34101.115.12.C	34101.115.12	128	139
.125. ▶	34001.125.12.C	34001.125.12	34101.125.12.C	34101.125.12	138	149
.150. ▶	34001.150.12.C	34001.150.12	34101.150.12.C	34101.150.12	163	174
.175. ▶	34001.175.12.C	34001.175.12	34101.175.12.C	34101.175.12	188	199
.200. ▶	34001.200.12.C	34001.200.12	34101.200.12.C	34101.200.12	213	224
.225. ▶	34001.225.12.C	34001.225.12	34101.225.12.C	34101.225.12	238	249
.250. ▶	34001.250.12.C	34001.250.12	34101.250.12.C	34101.250.12	263	274

KMA otočné na jedné straně: Pohyblivý konec 34001...3 / Pevný konec 34001...4

(KMA = Plast kov koncovka)

Díl č. struktura

34001.075.12.C A

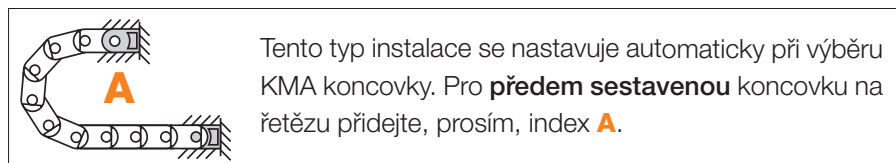

Alternativa: Ocelové otočné koncovky Díl č. 3000.12 - k dispozici pro řetězy e-chain® a trubky e-tube

- Otočné připojení
- Univerzální pro všechny šířky řetězu e-chain®
- Elektricky vodivé



Odlehčení tahu, např. svorky, upínací hřebeny, nuggets a spony chainfix jsou dostupné skladem. Kompletní sortiment odlehčení tahu chainfix ▶ od strany 614

Vnitřní dělení | Nová generace

Původní vnitřní dělení s volitelnými prvky ► www.igus.cz/3400 ► www.igus.cz/3500

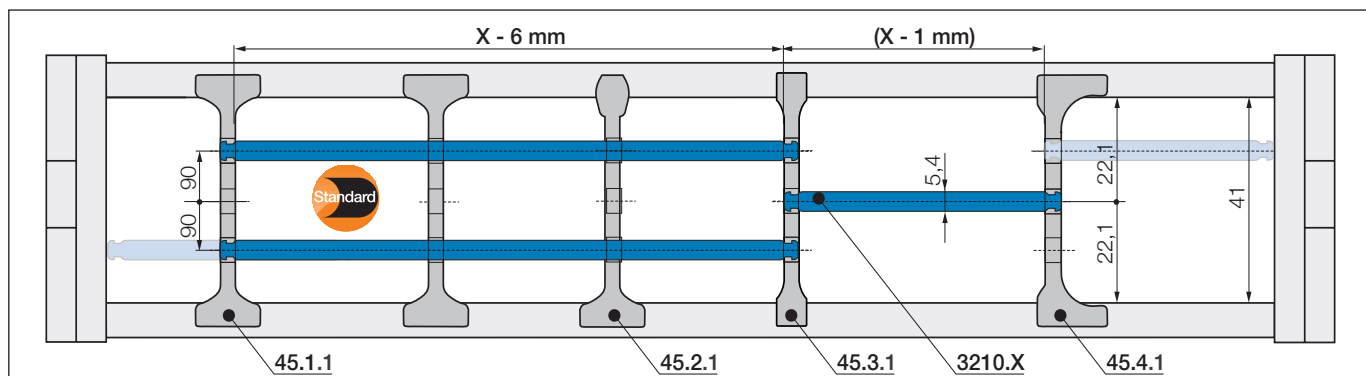
**Odstupy od bočních článků nejsou zapotřebí.**

Ve standardní konfiguraci jsou dělicí příčky sestaveny každý druhý článek řetězu e-chain®.

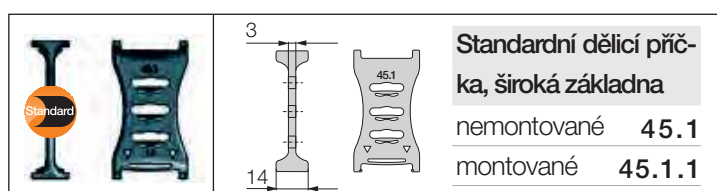
**Standard - pro všechny aplikace**

Dělicí příčka se širokou základnou pro maximální pevnost a stabilitu v řetězech e-chain®.

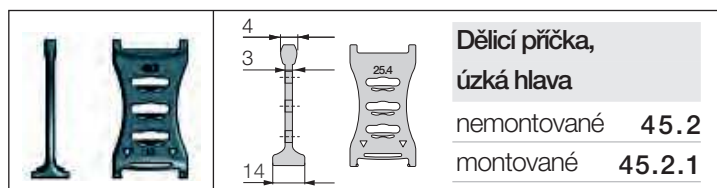
**Pro ještě rychlejší instalaci**

Pevně uložen na straně se širokou základnou. Úzká hlava na opačné straně pro snadnou montáž kabelů (snížená stabilita).

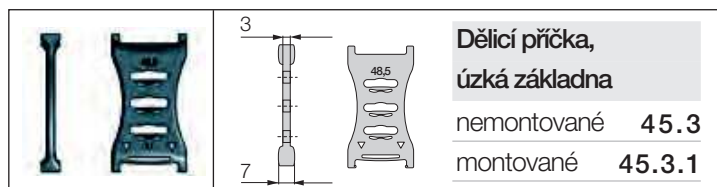
**Pro velký počet tenkých kabelů**

Dělicí příčka se zúženou základnou pro velký počet tenkých kabelů vedle sebe. Šetří místo v řetězech e-chain®.

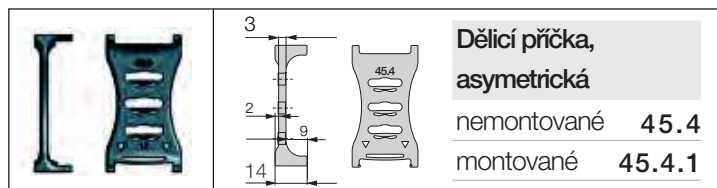
**Pro boční aplikace**

Asymetrická dělicí příčka pro definování vzdálenosti. Bez nutnosti přidavných distančních podložek.

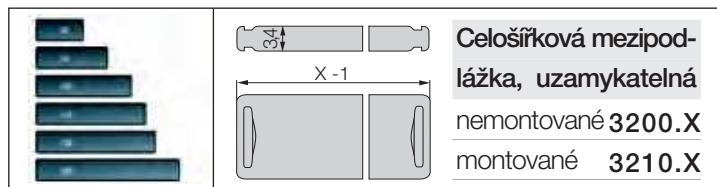
**Horizontální dělení**

Celošířkovou mezipodlážku je možné bezpečně uzamknout do dělicích příček na obou koncích. Dělicí příčky lze libovolně posouvat pro celé šířce mezipodlážky. Lze uspořádat do 3 různých výšek.

**Uzamykatelné mezipodlážky - pro standardní vnitřní dělení**

Šířka X [mm]	nemontované	montované	Šířka X [mm]	nemontované	montované	Šířka X [mm]	nemontované	montované
050	3200.050	3210.050	125	3200.125	3210.125	225	3200.225	3210.225
075	3200.075	3210.075	150	3200.150	3210.150	250	3200.250	3210.250
100	3200.100	3210.100	175	3200.175	3210.175			
115	3200.115	3210.115	200	3200.200	3210.200			

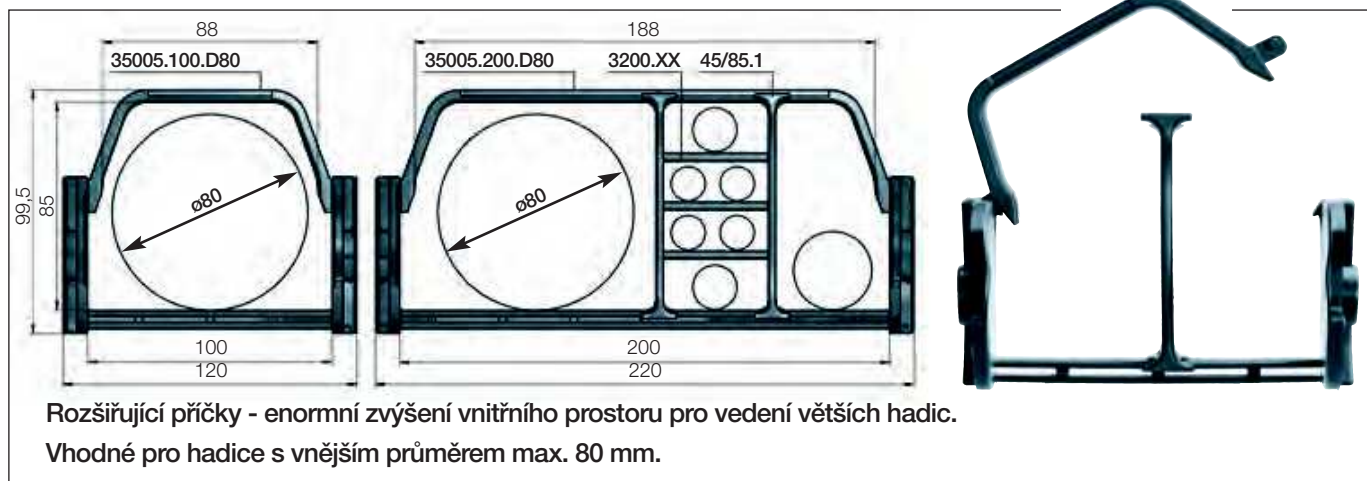

Rozšiřující přčky pro řetězy e-chain® otevíratelné podél vnitřního poloměru	Rozšiřující přčky pro řetězy e-chain® otevíratelné podél vnějšího poloměru	Bi [mm]	Ba [mm]	R Poloměr ohybu [mm]
3400.100 D80.R.0	3500.100 D80.R.0	100	120	075* 100* 125 150 200 250 300
3400.200 D80.R.0	3500.200 D80.R.0	200	220	075* 100* 125 150 200 250 300

*Poloměr 075 a 100 je možný pouze s řetězy e-chain® série 3500

Objednací č. součásti s požadovaným poloměrem (R). Příklad: 3500.100D80.200.0

Vnitřní dělení pro rozšiřující přčky

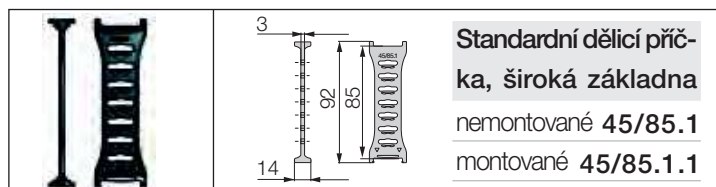

Standardní dělicí přčka, široká základna

Pro maximální pevnost a stabilitu. Ve standardní konfiguraci jsou dělicí přčky sestaveny každý druhý článek.

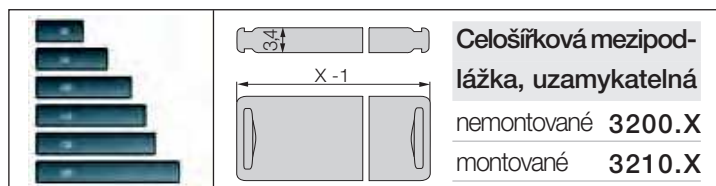

Horizontální dělení

Celošířkovou mezipodlážku je možné bezpečně uzamknout do dělicích přček na obou koncích. Dělicí přčky lze libovolně posouvat po celé šířce mezipodlážky. Lze uspořádat do 7 různých výšek.

Dělicí přčka s integrovaným odlehčením tahu

Dělicí přčka s odlehčením tahu díl č. 301.Z může být integrována přímo do koncovky, případně použita v kterémkoli bodu řetězu e-chain®. Kombinuje odlehčení tahu a vnitřní dělení. Může být instalována od prvního do posledního článku řetězu a snadno se montuje. Další informace ► od strany 634



Volitelně: Podpurné desky včetně příslušenství.

Pro podporu spodní větve.

Jednoduché jednodílné podpurné desky podle vašich požadavků a specifikací.

Úplná řada s možnostmi objednávky ► od strany 698



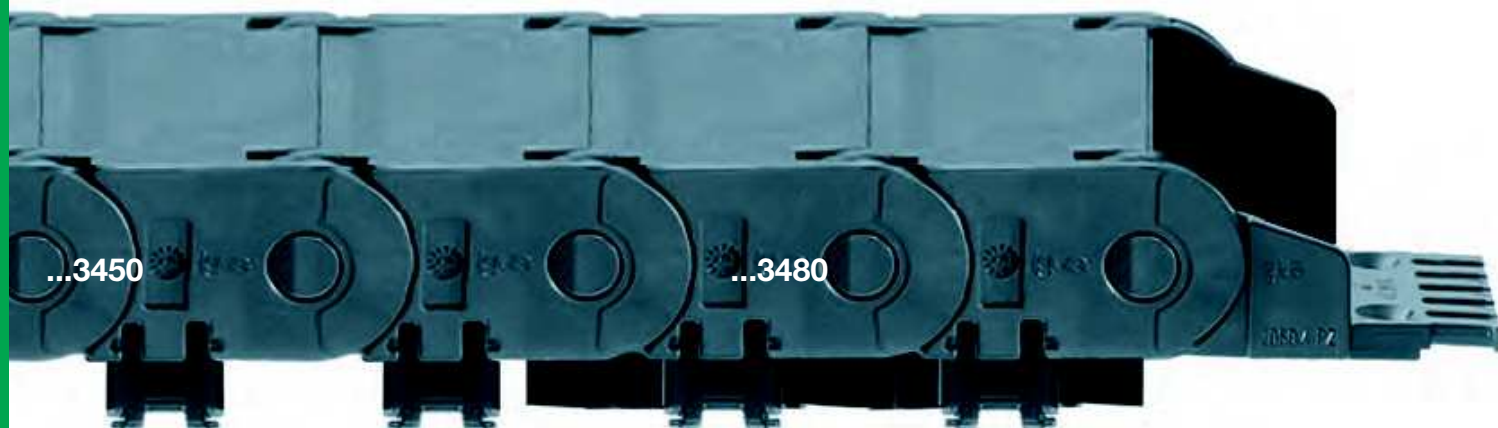

Poloviční trubky e-tube | Série 3450 otevíratelná podél vnitřního poloměru, uzavřená podél vnějšího poloměru

Plné trubky e-tube | Série 3480 otevíratelná podél vnitřního poloměru, plně uzavřená

Poloviční trubka e-tube otevíratelná podél vnitřního poloměru	Plná trubka e-tube otevíratelná podél vnitřního poloměru	<i>Bi</i> [mm]	<i>Ba</i> [mm]	<i>R</i> Poloměr ohybu [mm]	3450 [kg/m]	3480 [kg/m]
3450. 050 .R.0	3480. 050 .R.0	50	70	075* 100* 125 150 200 250 300	≈ 1,77	≈ 1,96
3450. 075 .R.0	3480. 075 .R.0	75	95	075* 100* 125 150 200 250 300	≈ 1,95	≈ 2,07
3450. 100 .R.0	3480. 100 .R.0	100	120	075* 100* 125 150 200 250 300	≈ 2,15	≈ 2,30
3450. 115 .R.0	3480. 115 .R.0	115	135	075* 100* 125 150 200 250 300	≈ 2,30	≈ 2,46
3450. 125 .R.0	3480. 125 .R.0	125	145	075* 100* 125 150 200 250 300	≈ 2,42	≈ 2,49
3450. 150 .R.0	3480. 150 .R.0	150	170	075* 100* 125 150 200 250 300	≈ 2,60	≈ 2,62
3450. 175 .R.0	3480. 175 .R.0	175	195	075* 100* 125 150 200 250 300	≈ 2,75	≈ 2,80
3450. 200 .R.0	3480. 200 .R.0	200	220	075* 100* 125 150 200 250 300	≈ 2,90	≈ 2,94
3450. 225 .R.0	3480. 225 .R.0	225	245	075* 100* 125 150 200 250 300	≈ 3,15	≈ 3,12
3450. 250 .R.0	3480. 250 .R.0	250	270	075* 100* 125 150 200 250 300	≈ 3,30	≈ 3,28

*Poloměr dostupný na požádání, prosím, kontaktujte nás

Poloměr 075, 100: trubka e-tube není plně uzavřená. Poradte se, prosím, s námi

Objednací č. součásti s požadovaným poloměrem (*R*). Příklad: 3450.075.200.0

Otevření řetězů e-chains®

okamžitě díky nástroji pro rychlé otevírání

Zrychlení montáže ze 33 vteřin na 2, díky nástroji pro rychlé otevírání igus®. Otvírání dlouhých dílů řetězu e-chain® jedním tahem. Díl č. 908.254.3400 pro řadu 3450. Pro šířky *Bi* [mm]: 50, 075, 100, 115.

Další informace a video ► www.igus.cz/savetime





Samonosné aplikace | Krátké pojezdy

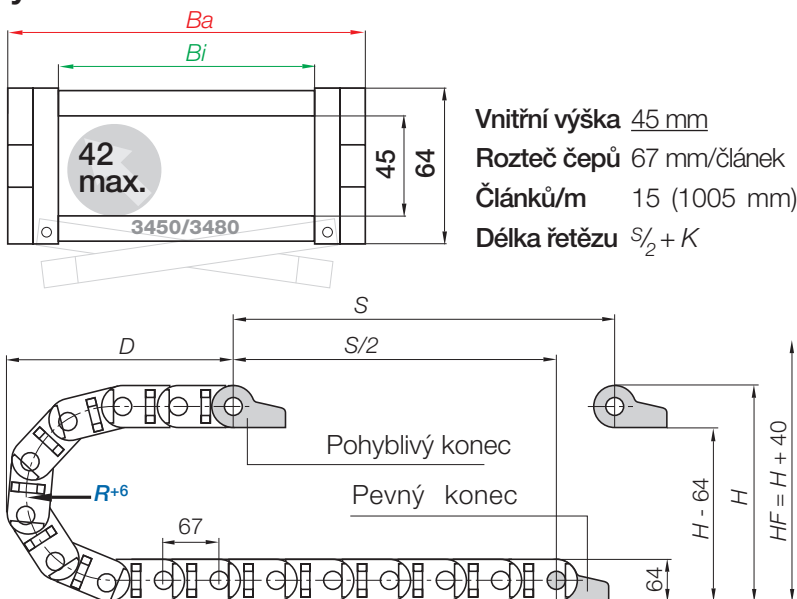
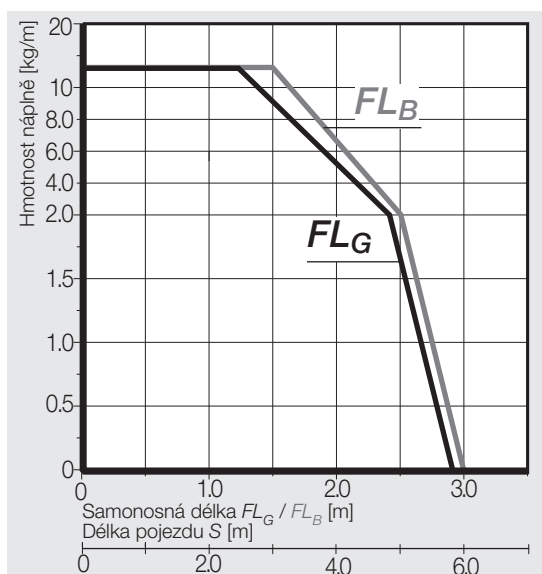

R	075*	100*	125	150	200	250	300
H	214	264	314	364	464	564	664
D	208	233	258	283	333	383	433
K	370	450	530	610	765	920	1080

Požadovaná rezerva: $H_F = H + 40$ mm (s hmotností náplně 2,5 kg/m)

*Poloměr dostupný na požádání. Před použitím série 3450/3480 na dlouhé pojezdy nás, prosím, kontaktujte.

E2/000 | e-tubes 3450·3480 | Příslušenství

Koncovky, polymerové | otočné | pevné

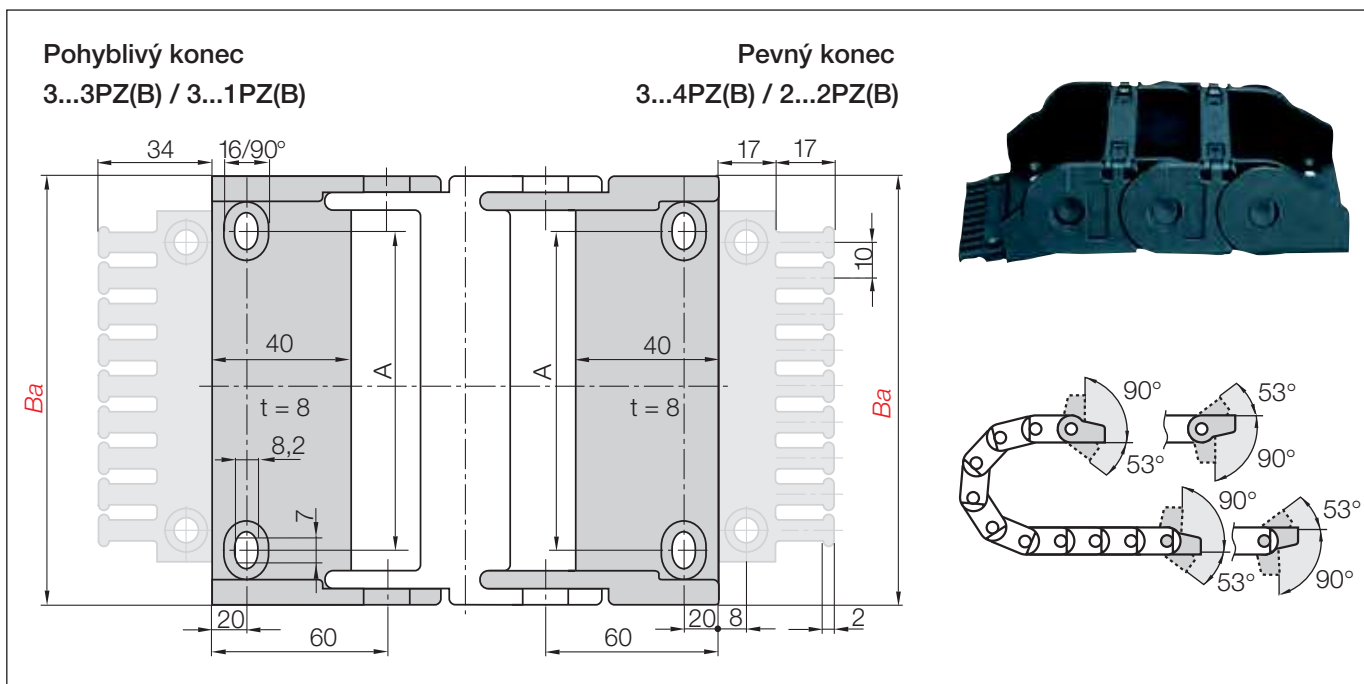

Polymer otočné | Standard | Doporučeno pro samonosné aplikace
Polymer pevné | Doporučeno pro vertikální aplikace

Index šířky	Standard	Díl č. úplná sada otočné :		Díl č. úplná sada pevné :		Rozměr A [mm]	Počet zubů
		s upínacím hřebenem	bez upínacích hřebenů	s upínacím hřebenem	bez upínacích hřebenů		
.050.	▶	3050.34PZB	3050.34PZ	3050.12PZB	3050.12PZ	28	5
.075.	▶	3075.34PZB	3075.34PZ	3075.12PZB	3075.12PZ	53	7
.100.	▶	3100.34PZB	3100.34PZ	3100.12PZB	3100.12PZ	78	10
.115.	▶	3115.34PZB	3115.34PZ	3115.12PZB	3115.12PZ	93	11
.125.	▶	3125.34PZB	3125.34PZ	3125.12PZB	3125.12PZ	103	12
.150.	▶	3150.34PZB	3150.34PZ	3150.12PZB	3150.12PZ	128	15
.175.	▶	3175.34PZB	3175.34PZ	3175.12PZB	3175.12PZ	153	17
.200.	▶	3200.34PZB	3200.34PZ	3200.12PZB	3200.12PZ	178	20
.225.	▶	3225.34PZB	3225.34PZ	3225.12PZB	3225.12PZ	203	22
.250.	▶	3250.34PZB	3250.34PZ	3250.12PZB	3250.12PZ	228	25

Úplná sada s upínacími hřebeny + 10 kabelových pásků. Přidejte index **K1** ▶ např. 3250.34PZBK1

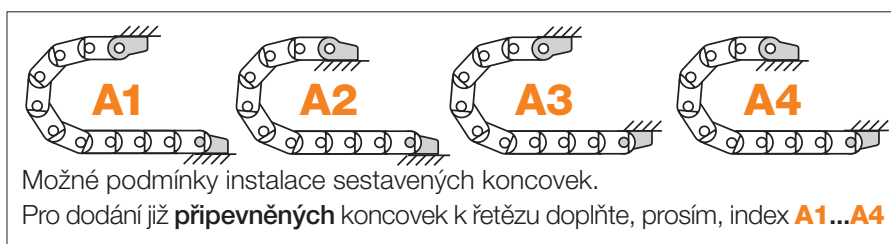

Díl č. struktura

3075. 34 PZB **A1**

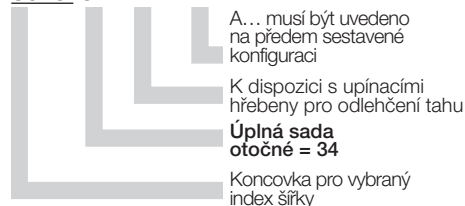

Odlehčení tahu, např. svorky, upínací hřebeny, nuggets a spony chainfix jsou dostupné skladem. Kompletní sortiment odlehčení tahu chainfix ▶ od strany 614

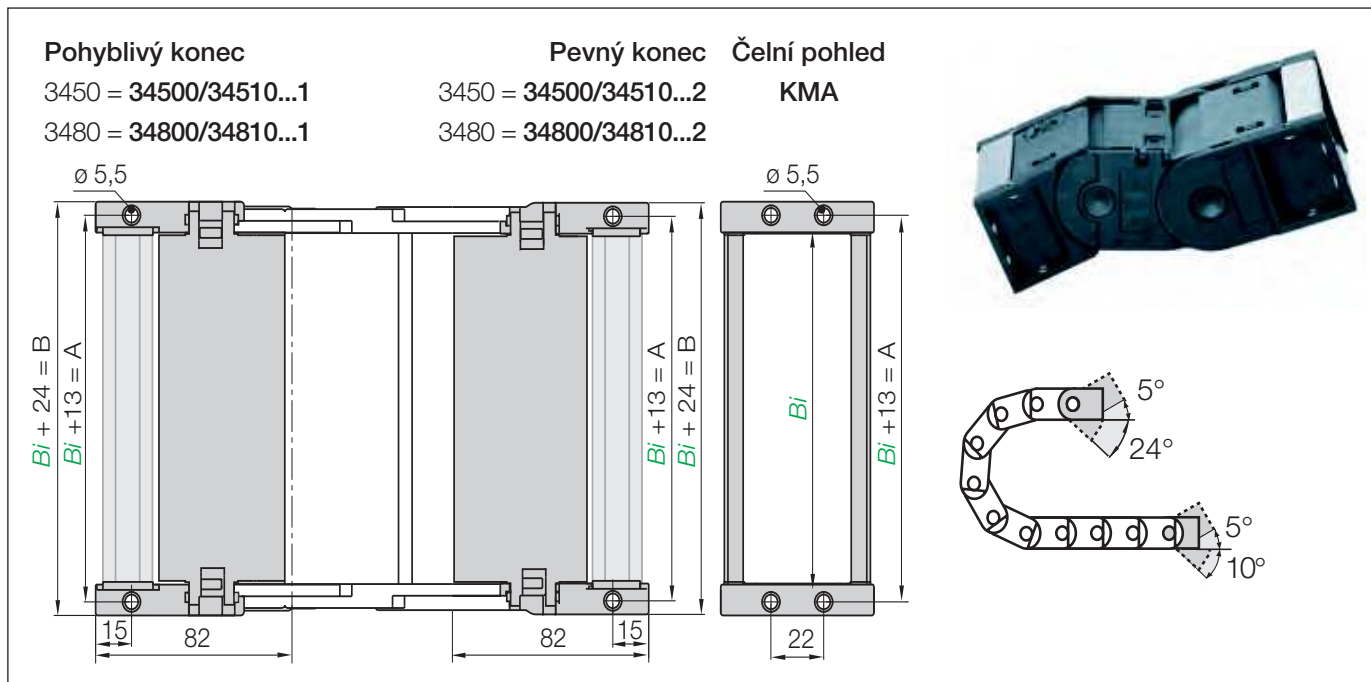

KMA otočné | Doporučeno pro samonosné aplikace

KMA pevné | Doporučeno pro vertikální aplikace

Index šířky	Díl č. úplná sada KMA otočná :				Díl č. úplná sada KMA pevná :				Rozměr A [mm]	Rozměr B [mm]
	s C-profilem		bez C-profilu		s C-profilem		bez C-profilu			
.050. ▶	34500	34800 .050.12.C	34500	34800 .050.12	34510	34810 .050.12.C	34510	34810 .050.12	63	74
.075. ▶	34500	34800 .075.12.C	34500	34800 .075.12	34510	34810 .075.12.C	34510	34810 .075.12	88	99
.100. ▶	34500	34800 .100.12.C	34500	34800 .100.12	34510	34810 .100.12.C	34510	34810 .100.12	113	124
.115. ▶	34500	34800 .115.12.C	34500	34800 .115.12	34510	34810 .115.12.C	34510	34810 .115.12	128	139
.125. ▶	34500	34800 .125.12.C	34500	34800 .125.12	34510	34810 .125.12.C	34510	34810 .125.12	138	149
.150. ▶	34500	34800 .150.12.C	34500	34800 .150.12	34510	34810 .150.12.C	34510	34810 .150.12	163	174
.175. ▶	34500	34800 .175.12.C	34500	34800 .175.12	34510	34810 .175.12.C	34510	34810 .175.12	188	199
.200. ▶	34500	34800 .200.12.C	34500	34800 .200.12	34510	34810 .200.12.C	34510	34810 .200.12	213	224
.225. ▶	34500	34800 .225.12.C	34500	34800 .225.12	34510	34810 .225.12.C	34510	34810 .225.12	238	249
.250. ▶	34500	34800 .250.12.C	34500	34800 .250.12	34510	34810 .250.12.C	34510	34810 .250.12	263	274

KMA otočná: Díl č. 34500... pro poloviční trubky e-tube série 3450 / Díl č. 34800... pro plné trubky e-tube série 3480

KMA pevná: Díl č. 34510... pro poloviční trubky e-tube série 3450 / Díl č. 34810... pro plné trubky e-tube série 3480

(KMA = Plast kov koncovka)

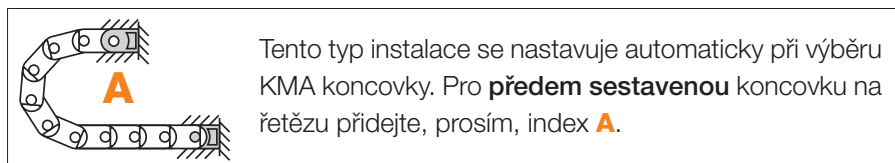

Díl č. struktura

34500.075.12.C A



Alternativa: Ocelové otočné koncovky Díl č. 3000.12 - k dispozici pro řetězy e-chain® a trubky e-tube

- Otočné připojení
- Univerzální pro všechny šířky řetězu e-chain®
- Elektricky vodivé



Odlehčení tahu, např. svorky, upínací hřebeny, nuggets a spony chainfix jsou dostupné skladem. Kompletní sortiment odlehčení tahu chainfix ▶ od strany 614

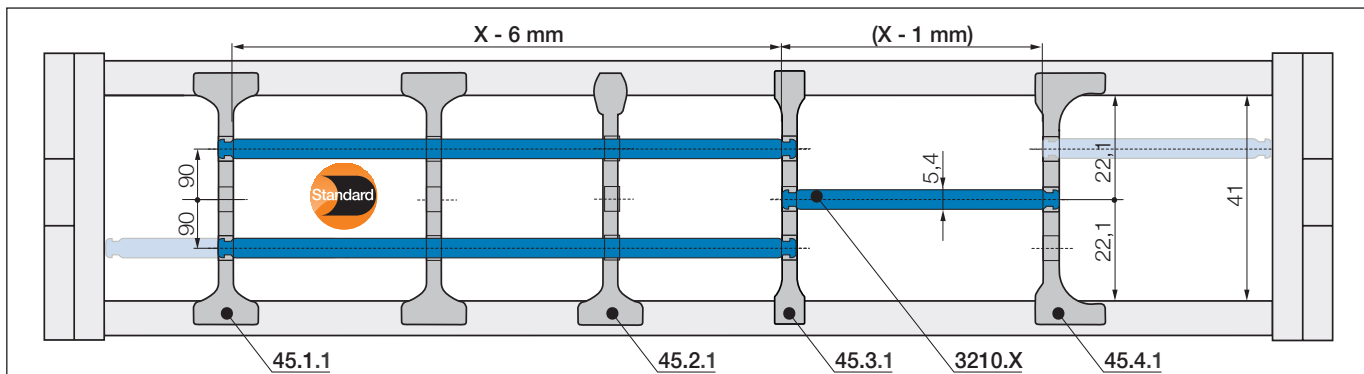

Odstupy od bočních článků nejsou zapotřebí.

Ve standardní konfiguraci jsou dělicí příčky sestaveny každý druhý článek řetězu e-chain®.

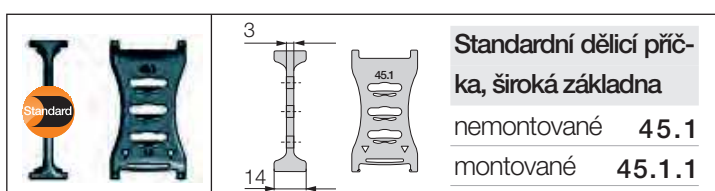

Standardní dělicí příčka, široká základna

nemontované 45.1
montované 45.1.1

Standard - pro všechny aplikace

Dělicí příčka se širokou základnou pro maximální pevnost a stabilitu v řetězech e-chain®.

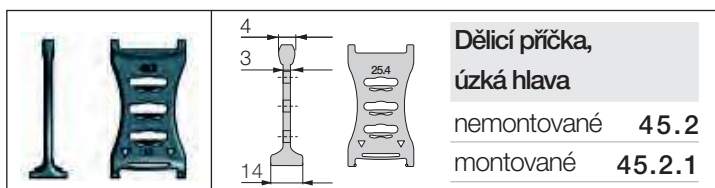

Dělicí příčka, úzká hlava

nemontované 45.2
montované 45.2.1

Pro ještě rychlejší instalaci

Pevně uložen na straně se širokou základnou. Úzká hlava na opačné straně pro snadnou montáž kabelů (snížená stabilita).

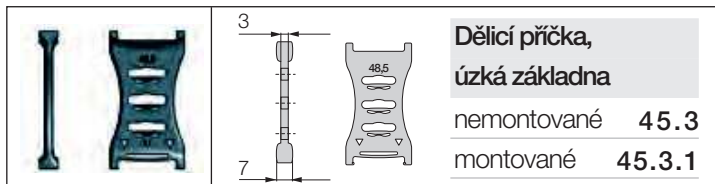

Dělicí příčka, úzká základna

nemontované 45.3
montované 45.3.1

Pro velký počet tenkých kabelů

Dělicí příčka se zúženou základnou pro velký počet tenkých kabelů vedle sebe. Šetří místo v řetězech e-chain®.

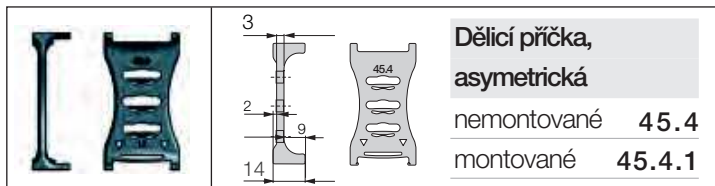

Dělicí příčka, asymetrická

nemontované 45.4
montované 45.4.1

Pro boční aplikace

Asymetrická dělicí příčka pro definování vzdálenosti. Bez nutnosti přidavných distančních podložek.

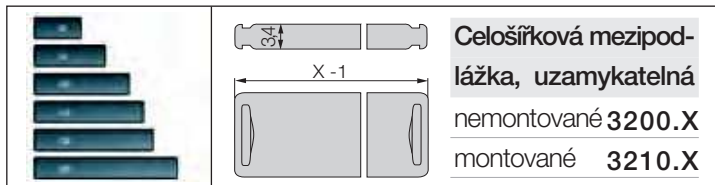

Celošířková mezipodlážka, uzamykatelná

nemontované 3200.X
montované 3210.X

Horizontální dělení

Celošířkovou mezipodlážku je možné bezpečně uzamknout do dělicích příček na obou koncích. Dělicí příčky lze libovolně posouvat pro celé šířce mezipodlážky. Lze uspořádat do 3 různých výšek.



Uzamykatelné mezipodlážky - pro standardní vnitřní dělení

Šířka X [mm]	nemontované	montované	Šířka X [mm]	nemontované	montované	Šířka X [mm]	nemontované	montované
050	3200.050	3210.050	125	3200.125	3210.125	225	3200.225	3210.225
075	3200.075	3210.075	150	3200.150	3210.150	250	3200.250	3210.250
100	3200.100	3210.100	175	3200.175	3210.175			
115	3200.115	3210.115	200	3200.200	3210.200			

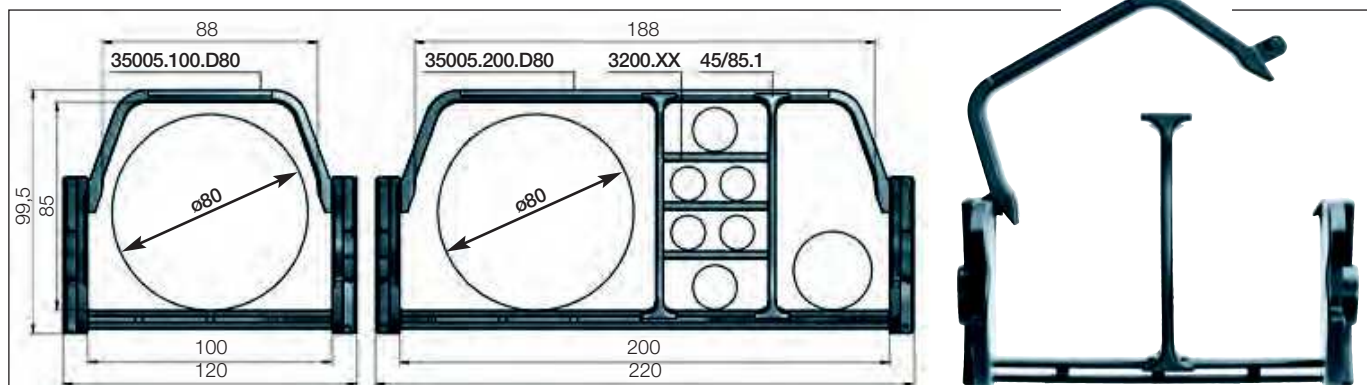

Rozšiřující rozpěry pouze pro řadu 3450 - enormní zvýšení vnitřního prostoru pro vedení větších hadic.

Vhodné pro hadice s vnějším průměrem max. 80 mm.

Rozšiřující přčky pro poloviční trubky e-tube otevíratelné podél vnitřního poloměru

	<i>Bi</i>	<i>Ba</i>	<i>R</i> Poloměr ohybu
	[mm]	[mm]	[mm]
3450.100.D80.R.0	100	120	125 150 200 250 300
3450.200.D80.R.0	200	220	125 150 200 250 300

Objednací č. součásti s požadovaným poloměrem (*R*). Příklad: 3450.100.D80.200.0

Vnitřní dělení pro rozšiřující přčky

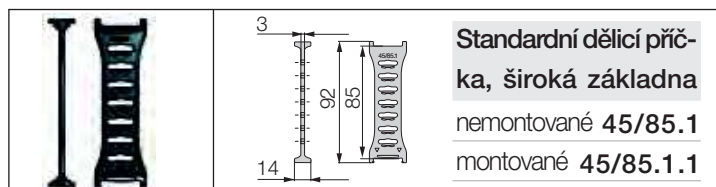

Standardní dělicí přčka, široká základna

Pro maximální pevnost a stabilitu. Ve standardní konfiguraci jsou dělicí přčky sestaveny každý druhý článek.

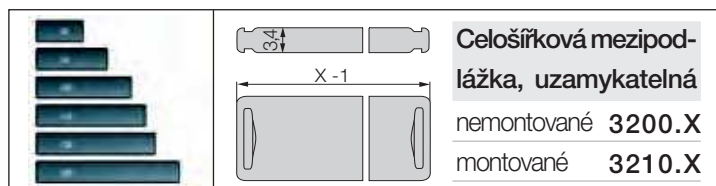

Horizontální dělení

Celošířkovou mezipodlážku je možné bezpečně uzamknout do dělicích přček na obou koncích. Dělicí přčky lze libovolně posouvat po celé šířce mezipodlážky. Lze uspořádat do 7 různých výšek.

Dělicí přčka s integrovaným odlehčením tahu

Dělicí přčka s odlehčením tahu díl č. 34501.Z může být integrovaná přímo do koncovky, případně použita v kterémkoli bodu řetězu e-chain®. Kombinuje odlehčení tahu a vnitřní dělení. Může být instalována od prvního do posledního článku řetězu a snadno se montuje. Další informace ► od strany 634

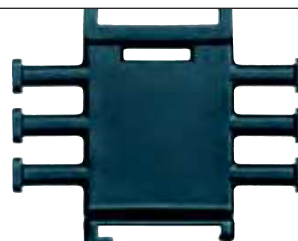

Volitelně: Podpurné desky včetně příslušenství.

Pro podporu spodní větve.

Jednoduché jednodílné podpurné desky podle vašich požadavků a specifikací.

Úplná řada s možnostmi objednávky ► od strany 698

