



Ochrana proti šponám, dokonce i horkým, cenově výhodné



Série R117 | Výklopné, otevíratelné na obou stranách vnitřního poloměru

Série R118 | Výklopné, otevíratelné na obou stranách vnějšího poloměru | Standard

Trubka e-tube otevíratelná podél vnitřního poloměru	Trubka e-tube otevíratelná podél vnějšího poloměru 	<i>Bi</i> [mm]	<i>Ba</i> [mm]	<i>R</i> Poloměr ohybu [mm]								R117 [kg/m]	R118 [kg/m]
117.020.R.0	118.020.R.0*	20	32	063	075	100	110	125	145	180	≈ 0,43	≈ 0,43	
117.025.R.0	118.025.R.0	25	37	063	075	100	110	125	145	180	≈ 0,46	≈ 0,46	
117.038.R.0	118.038.R.0*	38	50	063	075	100	110	125	145	180	≈ 0,56	≈ 0,56	
117.048.R.0	118.048.R.0	48	60	063	075	100	110	125	145	180	≈ 0,66	≈ 0,66	
117.063.R.0	118.063.R.0*	63	75	063	075	100	110	125	145	180	≈ 0,76	≈ 0,76	
117.080.R.0	118.080.R.0	80	92	063	075	100	110	125	145	180	≈ 0,89	≈ 0,89	
117.100.R.0	118.100.R.0*	100	112	063	075	100	110	125	145	180	≈ 1,06	≈ 1,06	

\*Šířky dostupné na požádání, prosím, kontaktujte nás

Objednávací č. součásti s požadovaným poloměrem (*R*). Příklad: 118.080.100.0

### Horké třísky až do 850 °C

Řetězy e-tube odolávající horkým šponám až do 850 °C. V některých aplikacích, v závislosti na množství a velikosti špon, mohou propálit nebo roztavit povrch. Tomu je konec s novým materiálem igus® „igumid HT“. Příklad objednávky: Kompletní trubka e-tube vyrobená z igumidu HT:

**Díl č. 118.080.100.0.HT** (pro dlouhé pojezdy na požádání)

Dodací lhůta na vyžádání. **Další informace** ► [www.igus.cz/HT](http://www.igus.cz/HT)

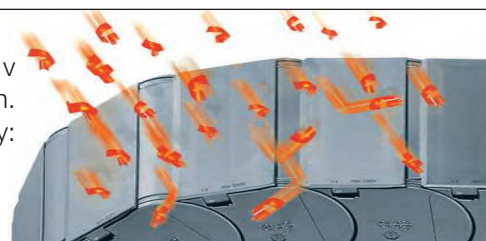



## Samonosné aplikace | Krátké pojezdy

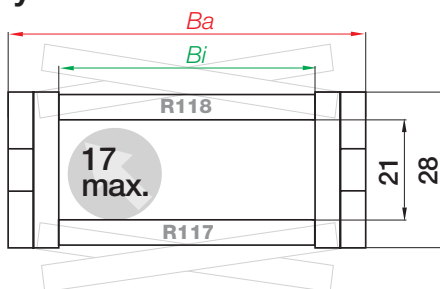
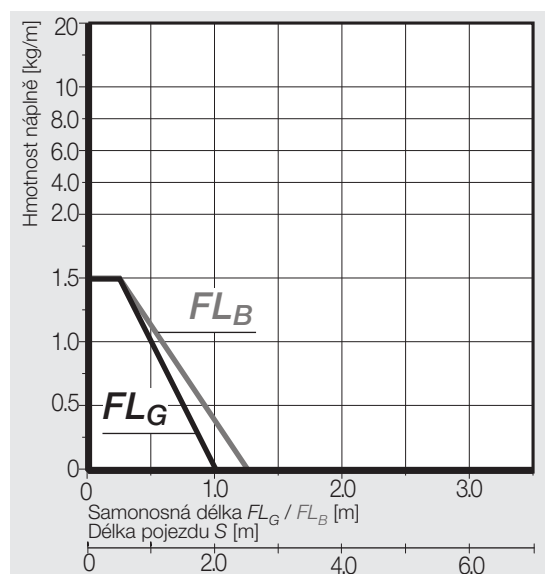

Vnitřní výška 21 mm  
 Rozteč čepů 30,5 mm/článek  
 Článeků/m 33 (1000,6 mm)  
 Délka řetězu  $S/2 + K$

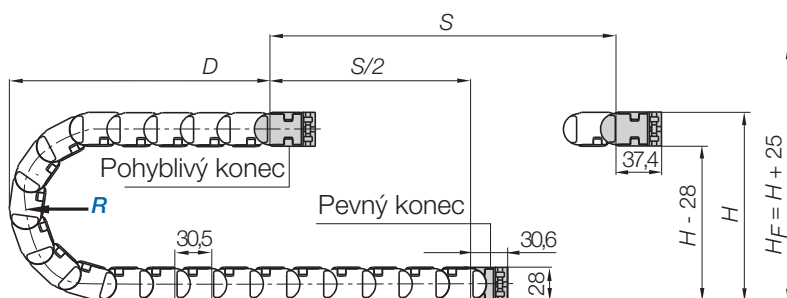

R	063	075	100	110	125	145	180
H	154	178	228	248	278	318	388
D	123	135	160	170	185	205	240
K	260	300	380	410	455	520	630

Požadovaná rezerva:  $H_F = H + 25$  mm (s hmotností náplně 1,0 kg/m)

## Vnitřní dělení | Standard



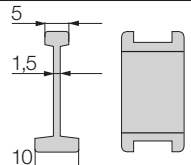

**Dělicí příčka pro trubky e-tube**

nemontované **1185.01**

montované **1186.01**

### Vertikální dělicí příčka 1185.01

Vertikální dělicí příčky se používají, pokud je zapotřebí svislé členění vnitřního prostoru trubky e-tube - standardní vertikální dělicí příčky se montují v každém druhém článku trubky e-tube.

# Trubky E2 e-tube | R117·R118 | Příslušenství

## KMA koncovky | Upevnění ze všech stran | jedna strana otočná

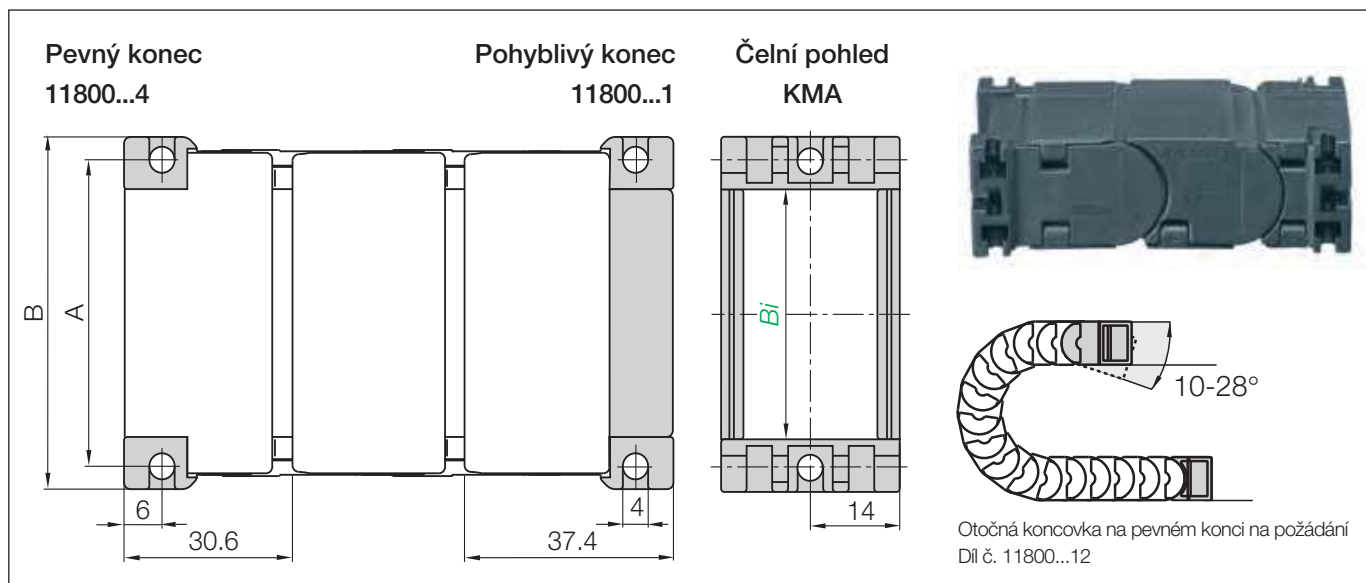

### KMA jedna strana otočná | Doporučené pro samonosné pojezdy | Standard

Index šířky	Díl č. úplná sada KMA jedna strana otočná:	Rozměr A [mm]	Rozměr B [mm]
020. ▶	11800.020.14	29	36
025. ▶	11800.025.14	34	41
038. ▶	11800.038.14	47	54
048. ▶	11800.048.14	57	64
063. ▶	11800.063.14	72	79
080. ▶	11800.080.14	89	96
100. ▶	11800.100.14	109	116

(KMA = Plast kov koncovka)

Koncovky jsou dodávány s šestihrannými maticemi a mohou být upevněny šrouby M4, nebo mohou být rovněž upevněny šrouby se zapuštěnou hlavou M4.

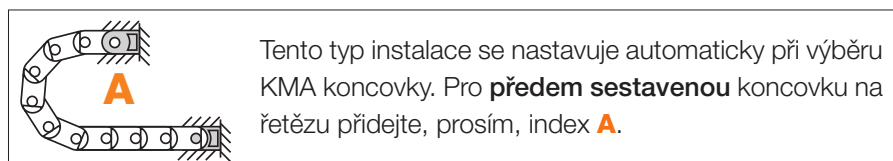

#### Díl č. struktura

11800. 020. 14 **A**



**Odlehčení tahu**, např. svorky, upínací hřebeny, nuggets a spony chainfix jsou dostupné skladem. Kompletní sortiment odlehčení tahu chainfix ▶ od strany 614

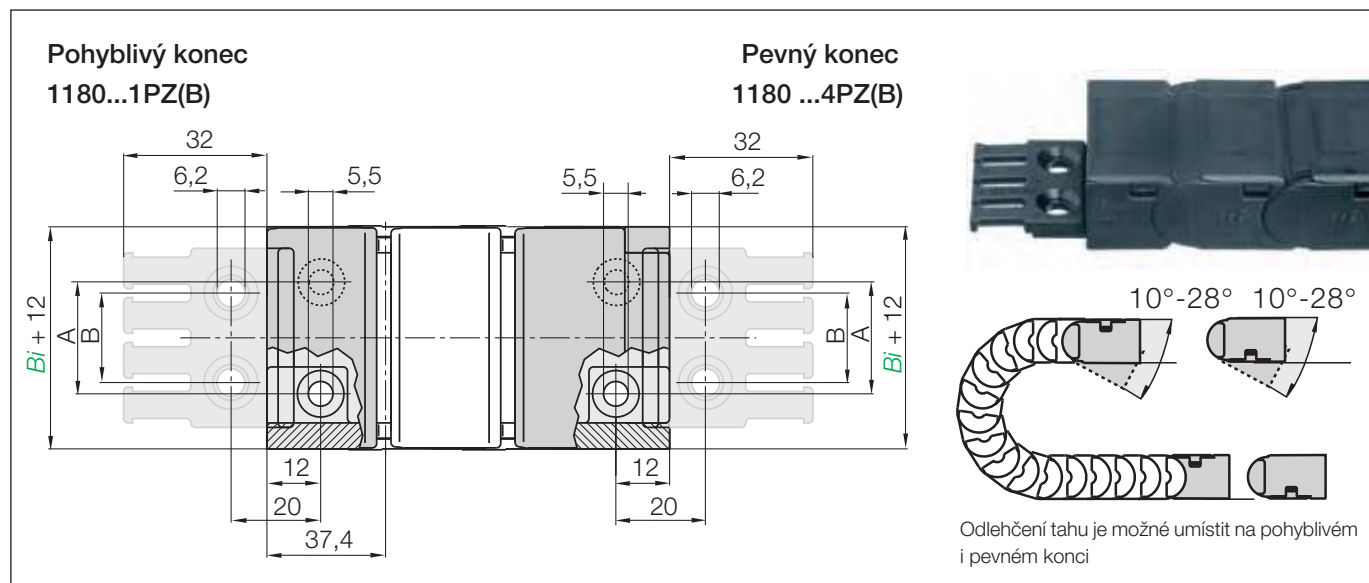

### Úhlové plastové koncovky s jednou otočnou stranou | Doporučené pro samonosné pojezdy

Index šířky	Díl č. úplná sada s upínacím hřebenem	Díl č. úplná sada bez upínacích hřebenů	Rozměr A [mm]	Rozměr B [mm]	Počet zubů
025. ▶	1180.025.14PZB	1180.025.14PZ	12	15	3
038. ▶	1180.038.14PZB	1180.038.14PZ	25	20	4
048. ▶	1180.048.14PZB	1180.048.14PZ	35	30	5
063. ▶	1180.063.14PZB	1180.063.14PZ	50	40	6
080. ▶	1180.080.14PZB	1180.080.14PZ	67	60	8
100. ▶	1180.100.14PZB	1180.100.14PZ	87	80	10

Následující díly jsou vyžadovány pro upevnění koncovek:

- Zapuštěný šroub M5 DIN 912-8.8 Délka závisí na tloušťce upevňovací základny
- Šestihhranná matice M5 DIN 934-8

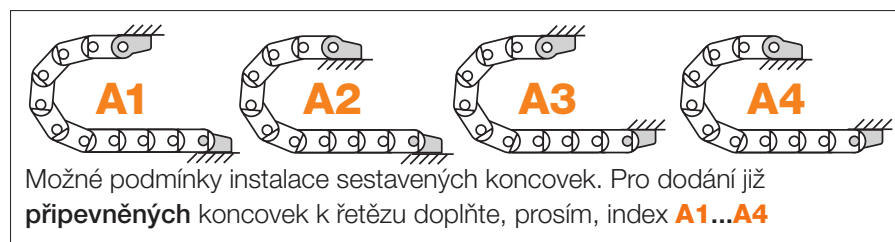

#### Díl č. struktura

1180.048.14PZB <b>A1</b>	A... musí být uvedeno na předem sestavené konfiguraci
	K dispozici s upínacími hřebeny pro odlehčení tahu
	<b>Úplná sada</b>
	<b>Index šířky</b>
	Koncovka pro vybraný index šířky



**Odlehčení tahu**, např. svorky, upínací hřebeny, nuggets a spony chainfix jsou dostupné skladem. Kompletní sortiment odlehčení tahu chainfix ▶ od strany 614