



# SPECIÁLNÍ SÉRIE MULTISPOJEK FLUIDIC

- SÉRIE MULTISPOJEK FLUIDIC PŘEDSTAVUJE PESTROU ŠKÁLU MANUÁLNĚ OVLÁDANÝCH MULTISPOJEK

Počet přípojek	Typ	DN	P <sub>max.</sub> max. statický tlak [bar] pro prvek	Strana
4	90405	4	10	130
8	90405	2	10	130
18	90405	2	10	131
8	90408	4	10	131
20	90408	3	10	132
12 - 20	90410	2 a 4	10	133
Příslušenství, náhradní díly				134

Speciální multispójky Fluidic jsou určeny především pro pneumatické měření, ovládací a regulační okruhy s logickými spínacími prvky nebo s přímým ovládním ventilů.

Multispójky Fluidic jsou připravené k montáži s vybavením dle zadaných údajů na str. 90 až 93.

Zvláštní vybavení, jako jsou elektrické prvky nebo samočinné uzavírací ventily, Vám po konzultaci rádi nabídneme.

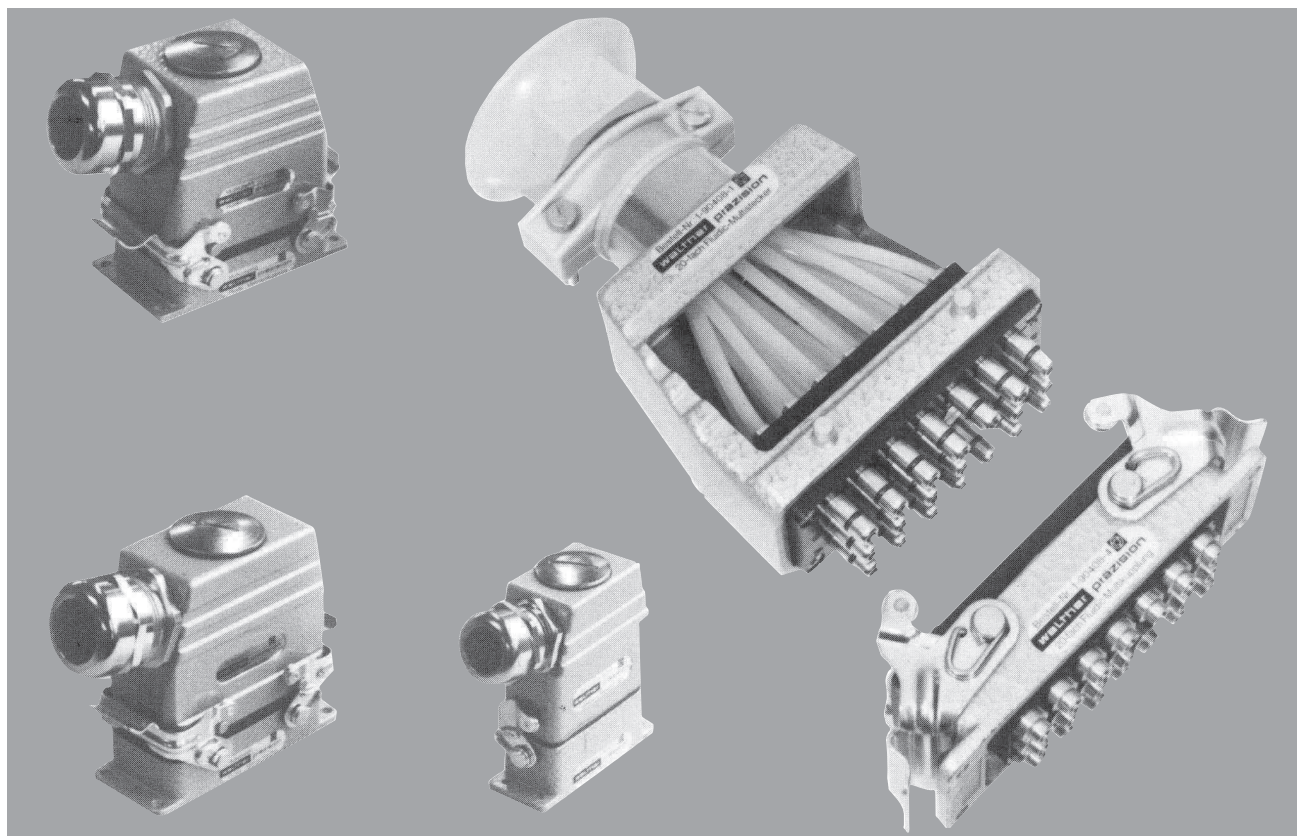

Dbejte, prosím, technických pokynů na straně 4 - 9 a tabulky provozních tlaků na straně 109

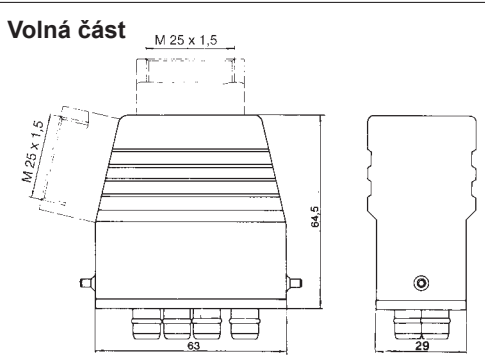
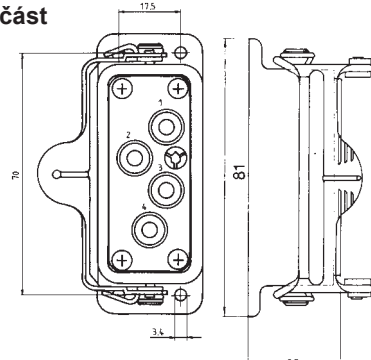
● do 2 týdnů   ● do 4 týdnů   ○ na dotaz	Počet přípojek	DN	Objednací číslo	Způsob připojení	Hmotnost [g]
<b>Volná část</b> 	4	4	90405-1-LT016-31-1-Z30-AN	Upínací čepy pro přímou a šikmou hadici o vnějším ø 6 mm a vnitřním ø 4 mm	● 290
			90405-1-LT016-31-1-Z60-AN		● 290
<b>Pevná část</b> 	4	4	90405-4-FT016-31-1-Z10-AN	Upínací čepy pro hadici o vnějším ø 6 mm a vnitřním ø 4 mm	● 150
Materiál: Nosné desky: hliník eloxovaný Zástrčky: mosaz poniklovaná			Samosvorná pouzdra: mosaz pasivovaná Tělo multispojky: lehký kov, mechanicky odolný kov Těsnění: NBR (Perbunan)		

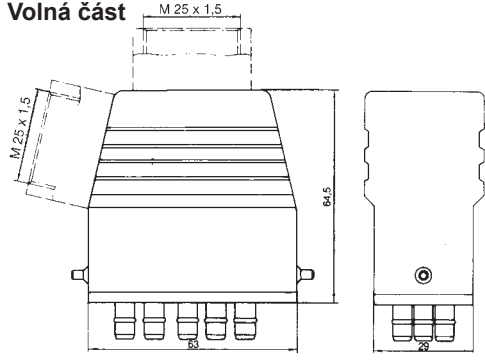
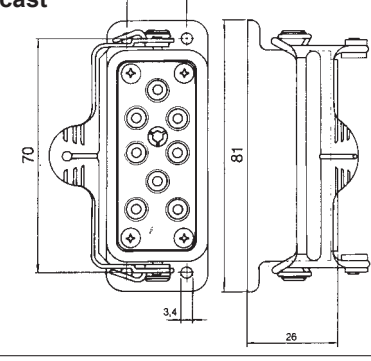
<b>Volná část</b> 	8	2	90405-1-LT019-31-1-Z30-AO	Upínací čepy pro přímou a šikmou hadici o vnějším ø 4 mm a vnitřním ø 2 mm	● 280
			90405-1-LT019-31-1-Z60-AO		● 280
<b>Pevná část</b> 	8	2	90405-4-FT019-31-1-Z10-AO	Upínací čepy pro hadici o vnějším ø 4 mm a vnitřním ø 2 mm	● 140
Materiál: Nosné desky: hliník eloxovaný Zástrčky: mosaz poniklovaná			Samosvorná pouzdra: mosaz pasivovaná Tělo multispojky: lehký kov, mechanicky odolný kov Těsnění: NBR (Perbunan)		

Dbejte, prosím, technických pokynů na straně 4 - 9 a tabulky provozních tlaků na straně 109

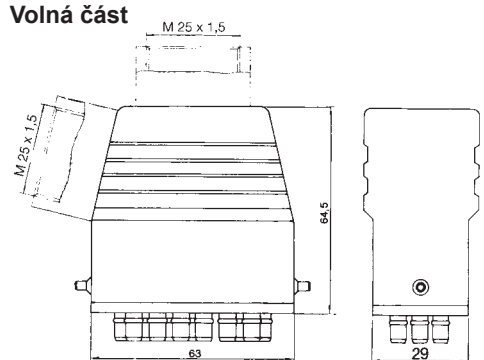
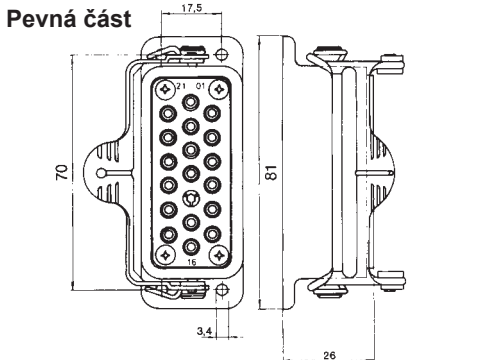
● do 2 týdnů    ● do 4 týdnů    ○ na dotaz	Počet přípojek	DN	Objednáací číslo	Způsob připojení	Hmotnost [g]
<b>Volná část</b>					
	18	2	90405-1-LT001-PA-1-Z30-AA	<b>Svorný přípoj pro přímou a šikmou hadici o vnějším ø 4 mm</b>	240
	18	2	90405-1-LT001-PA-1-Z30-AB	- standard	
	18	2	90405-1-LT001-PA-1-Z30-AC	- provedení U1 - provedení U2	
<b>Pevná část</b>					
	18	2	90405-1-LT001-PA-1-Z60-AA	<b>Svorný přípoj pro přímou a šikmou hadici o vnějším ø 4 mm a vnitřním ø 2 mm</b>	240
	18	2	90405-1-LT001-PA-1-Z60-AB	- standard	
	18	2	90405-1-LT001-PA-1-Z60-AC	- provedení U1 - provedení U2	
	18	2	90405-4-FT002-PA-0-Z10-AA	<b>Provedení standard, U1 a U2 jsou navzájem nepropojitelná</b>	110
	18	2	90405-4-FT002-PA-0-Z10-AB		
	18	2	90405-4-FT002-PA-0-Z10-AC		

Materiál:  
 Nosné desky: Polyamid PA 6.6, zesílený skelnými vlákny (30 %)  
 Zástrčky: mosaz poniklovaná

Tělo multispojky: lehký kov, mechanicky odolný kov  
 Těsnění: NBR (Perbunan)  
 Hadicové objímky pro svorný přípoj nejsou součástí standardní dodávky.

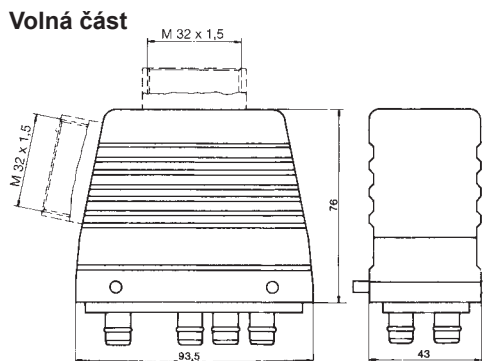
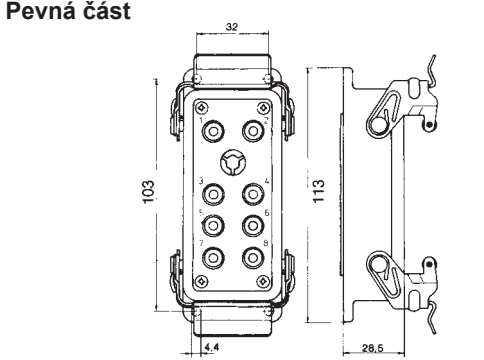
<b>Volná část</b>					
	8	4	90408-1-LT006-PA-1-Z30-AF	<b>Upínací čepy pro přímou a šikmou hadici o vnějším ø 6 mm a vnitřním ø 4 mm</b>	440
	8	4	90408-1-LT006-PA-1-Z60-AF	- nosná deska Polyamid	
	8	4	90408-1-LT006-31-1-Z30-AF	- nosná deska hliník eloxovaný	520
	8	4	90408-1-LT006-31-1-Z60-AF		520
<b>Pevná část</b>					
	8	4	90408-4-FT006-PA-1-Z01-AF	<b>Upínací čepy pro hadici o vnějším ø 6 mm a vnitřním ø 4 mm</b>	210
	8	4	90408-4-FT006-31-1-Z01-AF	- nosná deska Polyamid - nosná deska hliník eloxovaný	

Materiál:  
 Nosné desky: podle volby Polyamid PA 6.6, zesílený skelnými vlákny (25 %) nebo hliník eloxovaný  
 Zástrčky: mosaz poniklovaná  
 Samosvorná pouzdra: mosaz pasivovaná

Tělo multispojky: lehký kov, mechanicky odolný kov  
 Těsnění: NBR (Perbunan)

Dbejte, prosím, technických pokynů na straně 4 - 9 a tabulky provozních tlaků na straně 109

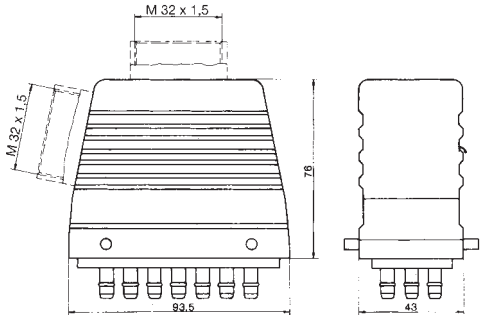
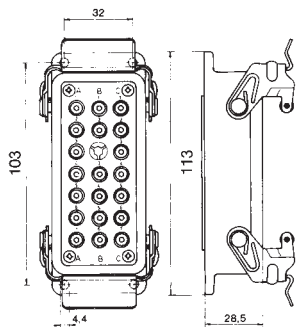
● do 2 týdnů	● do 4 týdnů	○ na dotaz	Počet přípojek	DN	Objednací číslo	Způsob připojení	Hmotnost [g]	
<b>Volná část</b>								
			20	3	90408-1-LT001-PA-1-Z30-AA	<b>Upínací čepy pro přímou a šikmou hadici o vnějším ø 4 mm a vnitřním ø 2 mm</b>  - nosná deska Polyamid  - nosná deska hliník eloxovaný  90408-1-LT001-31-1-Z60-AA 90408-1-LT001-31-1-Z60-AA	460	
			20	3	90408-1-LT001-PA-1-Z60-AA		460	
			20	3	90408-1-LT001-31-1-Z60-AA		520	
			20	3	90408-1-LT001-31-1-Z60-AA		520	
<b>Pevná část</b>								
			20	3	90408-4-FT001-PA-1-Z01-AA	<b>Upínací čepy pro hadici o vnějším ø 4 mm a vnitřním ø 2 mm</b>  - nosná deska Polyamid  - nosná deska hliník eloxovaný	240	
			20	3	90408-4-FT001-31-1-Z01-AA		300	
Materiál: Nosné desky: podle volby Polyamid PA 6.6, zesílený skelnými vlákny (60 %) nebo hliník eloxovaný Zástrčky: mosaz poniklovaná			Samosvorná pouzdra: mosaz pasivovaná Tělo multispojky: lehký kov, mechanicky odolný kov Těsnění: NBR (Perbunan)					

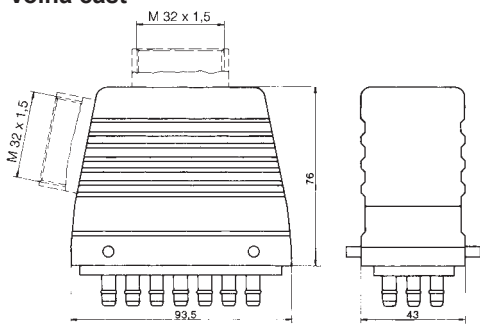
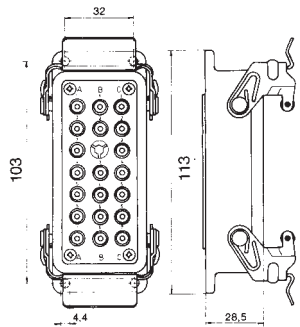
<b>Volná část</b>								
			20	3	90408-1-LT002-PA-1-Z30-AA	<b>Svorný přípoj pro přímou a šikmou hadici o vnějším ø 6 mm a vnitřním ø 4 mm (provedení s šikmou hadicí s max. 17 hadicemi)</b>	510	
			20	3	90408-1-LT002-PA-1-Z60-AA		510	
<b>Pevná část</b>								
			20	3	90408-4-FT002-PA-0-Z01-AA	<b>Svorný přípoj pro hadici o vnějším ø 6 mm a vnitřním ø 4 mm</b>	280	
Materiál: Nosné desky: Polyamid PA 6.6, zesílený skelnými vlákny (30 %) Zástrčky: mosaz poniklovaná			Tělo multispojky: lehký kov, mechanicky odolný kov Těsnění: NBR (Perbunan) Hadicové objímky pro svorný přípoj nejsou součástí standardní dodávky.					

**Zvláštní provedení:**  
 Kódování s fluidními nebo elektrickými zástrčkovými prvky

**Materiál:**  
 Nosné desky - volná část: Polyamid PA 6.6, zesílený skelnými vlákny (25 %)  
 Nosné desky - pevná část: Trogamid TG 35

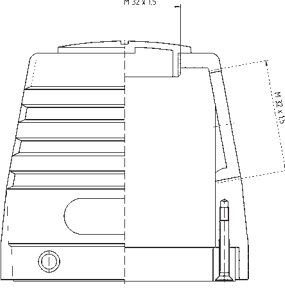
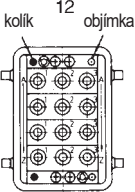
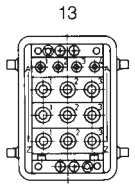
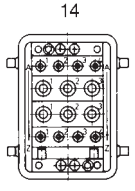
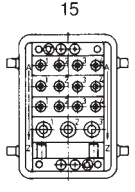
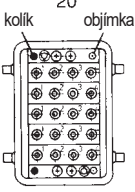
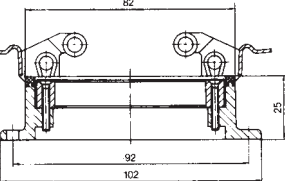
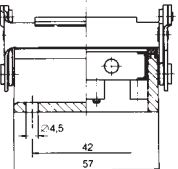

Nosné kolejnice: Z 410 poniklovaná  
 Zástrčky: mosaz poniklovaná  
 Upínací čepy: mosaz pasivovaná

Kódované čepy a pouzdra: nerez-ocel 1.4305  
 Tělo multispojky: lehký kov s mechanicky odolnou povrchovou úpravou  
 Těsnění: NBR (Perbunan)

<input type="radio"/> do 2 týdnů <input type="radio"/> do 4 týdnů <input type="radio"/> na dotaz		Počet přípojek	Způsob připojení <b>A</b> - připojení na pružnou, kalibrovanou hadici z plastu o vnějším ø 4 mm a vnitřním ø 2 mm nebo 2,7 mm <b>B</b> - připojení na pružnou, kalibrovanou hadici z plastu o vnějším ø 6 mm a vnitřním ø 4 mm	Objednací číslo		Hmotnost [g]
				volná část	pevná část	
<b>Volná část</b> přímý a šikmý vývod 	12 kolík   objímka 	<b>12 x upínací čep B</b>	90410-1-LT002-PA-1-Z30-AB 90410-1-LT002-PA-1-Z60-AB	90410-4-FT002-PA-1-Z03-AB	<input type="radio"/> 550 <input type="radio"/> 280	
	13 	<b>4 x upínací čep A 9 x upínací čep B</b>	90410-1-LT004-PA-1-Z30-AD 90410-1-LT004-PA-1-Z60-AD	90410-4-FT004-PA-1-Z03-AD	<input type="radio"/> 520 <input type="radio"/> 280	
	14 	<b>8 x upínací čep A 6 x upínací čep B</b>	90410-1-LT003-PA-1-Z30-AC 90410-1-LT003-PA-1-Z60-AC	90410-4-FT003-PA-1-Z03-AC	<input type="radio"/> 510 <input type="radio"/> 270	
	15 	<b>12 x upínací čep A 3 x upínací čep B</b>	90410-1-LT005-PA-1-Z30-AE 90410-1-LT005-PA-1-Z60-AE	90410-4-FT005-PA-1-Z03-AE	<input type="radio"/> 490 <input type="radio"/> 270	
	20 kolík   objímka 	<b>20 x upínací čep A</b>	90410-1-LT001-PA-1-Z30-AA 90410-1-LT001-PA-1-Z60-AA	90410-4-FT001-PA-1-Z03-AA	<input type="radio"/> 520 <input type="radio"/> 290	
<b>Pevná část</b>  						

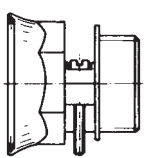

Dbejte, prosím, technických pokynů na straně 4 - 9 a tabulky provozních tlaků na straně 109

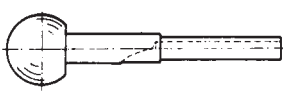
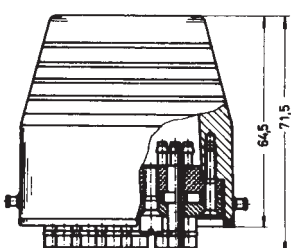
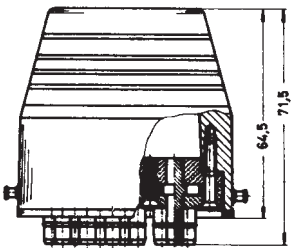
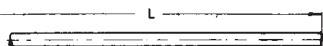
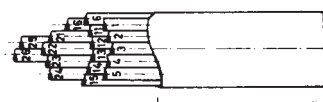
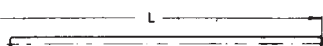
<input type="radio"/> do 2 týdnů <input checked="" type="radio"/> do 4 týdnů <input type="radio"/> na dotaz	Popis	Objednací číslo	Způsob připojení		Hmotnost [g]
	Omezovač tahu typ 90405/ 4-, 8-, 18- x	<b>96001-9-6M025-23-1</b>	Mosaz poniklovaná	<input checked="" type="radio"/>	77
	Omezovač tahu typ 90405/ 8-, 20- x	<b>96001-9-6M032-23-1</b>	Mosaz poniklovaná	<input checked="" type="radio"/>	134
	Hadicové objímky pro svorný přípoj Typ 90405/ 18- x	<b>90405-510</b>	Mosaz poniklovaná	<input checked="" type="radio"/>	1
	Typ 90405/ 20- x	<b>90405-512</b>	Mosaz poniklovaná	<input checked="" type="radio"/>	1
	Montážní pomůcka pro svorný přípoj Typ 90405/ 18- x	<b>90405-550</b>	Ocel černěná	<input checked="" type="radio"/>	27
	Typ 90405/ 20- x	<b>90405-558</b>	Ocel černěná	<input checked="" type="radio"/>	43
<p><b>Přemostění</b></p>  <p>64,5 71,5</p> <p><b>Záslepka</b></p>  <p>64,5 71,5</p>	Přemostění pro typ 90405/ 18- x	Standard: <b>90405-1-LT001-PA-1-Z03-AA</b>		<input checked="" type="radio"/>	230
	Hadicové objímky pro svorný přípoj nejsou součástí standardní dodávky.	Provedení U1 <b>90405-1-LT001-PA-1-Z03-AB</b>		<input checked="" type="radio"/>	
		Provedení U2 <b>90405-1-LT001-PA-1-Z03-AC</b>	Tělo multispojky: lehký kov, mechanicky odolný kov	<input checked="" type="radio"/>	
	Záslepka pro pevnou část Typ 90405/ 18- x	Záslepka pro pevnou část <b>90405-6-LT003-PA-1-Z03-AA</b>	Nosné desky: Polyamid  Zástrčky: mosaz poniklovaná  Těsnění: NBR (Perbunan)	<input checked="" type="radio"/>	190
 <p>L</p>   <p>L</p>	Hadice pro multispojky Fluidic	<b>7-112-04010-00000-PE</b>	Měkký polyetylén	<input checked="" type="radio"/>	
	Jednotlivě očíslované hadice 4 x 1 (vnější ø 4 mm, vnitřní ø 2 mm) Číslování: 01 až 06, 11 až 16, 21 až 26	- černý			
	Jednotlivě očíslované hadice 4 x 1 ve svazku v počtu 19 kusů (vnější ø 4 mm, vnitřní ø 2 mm) Číslování: 01 až 06, 11 až 16, 21 až 26 + neutrální Rádus ohybu: 170 mm	<b>7-113-04010-00019-PE</b>	Měkký polyetylén	<input type="radio"/>	
	Samostatná hadice 6 x 1 (vnější ø 6 mm, vnitřní ø 4 mm)	<b>7-112-06010-00000-PE</b>	Měkký polyetylén	<input checked="" type="radio"/>	- černý