



BEZÚKAPOVÉ RYCHLOSPOJKY - SÉRIE HC (VYSOKOTLAKÉ)

- BEZÚKAPOVÉ PROVEDENÍ
- HYDRAULICKÉ RYCHLOSPOJKY POUŽITELNÉ AŽ DO 650 bar

DN	Typ	P_{max} přípustný (stat.) [bar] pro ocel	Hodnota C_v oboustranně uzavíratelné	Strana
6	HC-G06	650	0,5	108
8	HC-G08	600	1,0	108
12	HC-G12	600	2,3	108
16	HC-G16	600	3,4	108
20	HC-G20	600	5,2	108
Výkonový diagram				109

Rozpojení a spojení bez úkapů a vniknutí vzduchu pomocí Clean-Break ventilů

Pro samomazná média

Ovládání jednou rukou

Bezústřiková manipulace i při zbytkových tlacích

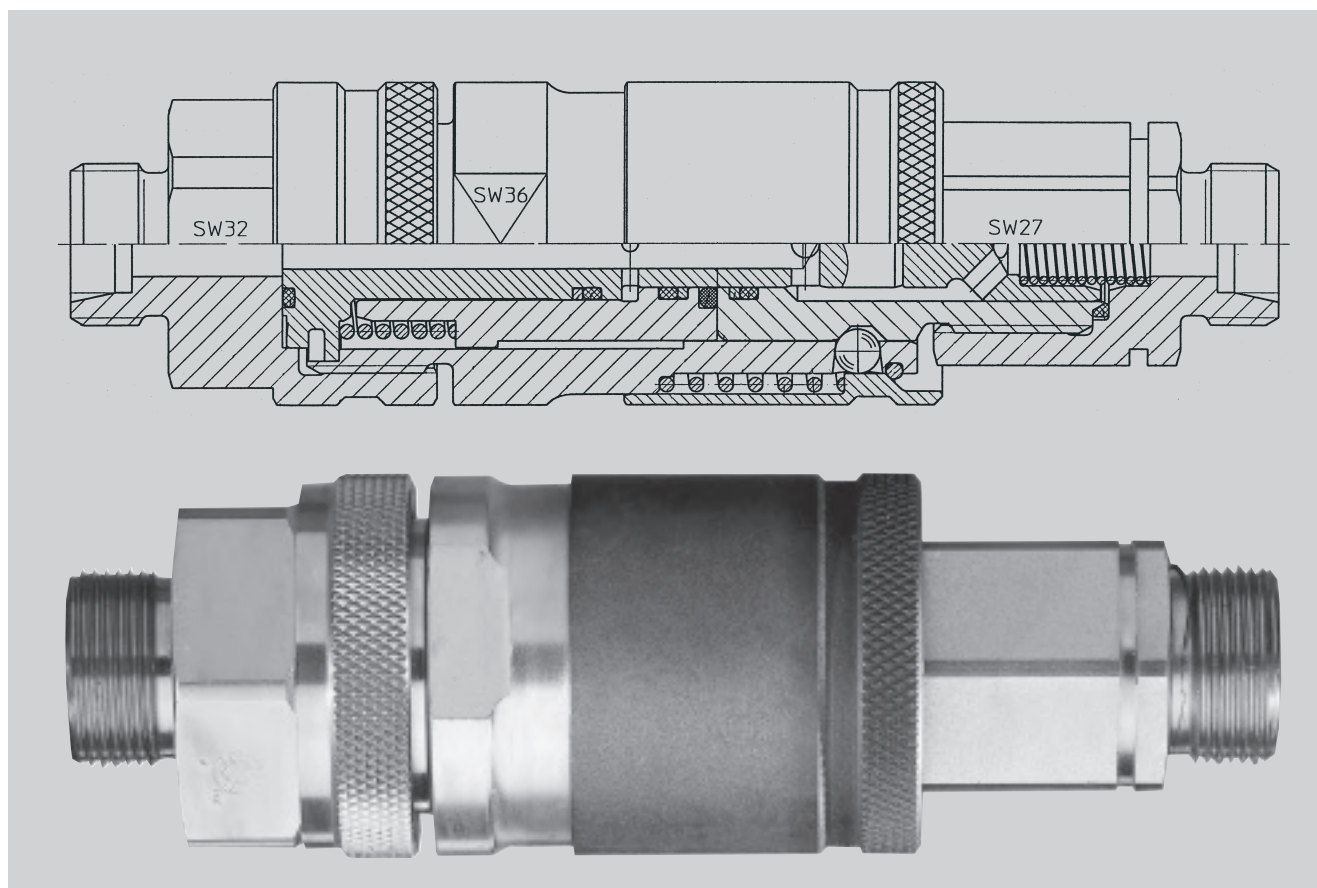

Charakteristika

- ovládání jednou rukou
- rozpojení bez úkapů
- spojení bez vniknutí vzduchu

Materiálové provedení

- ocel pozinkovaná, žlutě chromátovaná, objímka černěná

Těsnění:

- Zvláštní těsnění vhodné pro média: Hydraulické minerální oleje, kapaliny skupiny HFA a HFB

● do 2 týdnů ◐ do 4 týdnů ○ na dotaz

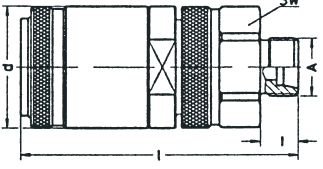
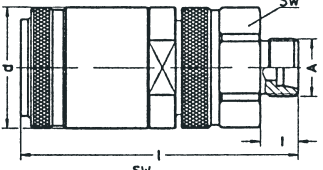
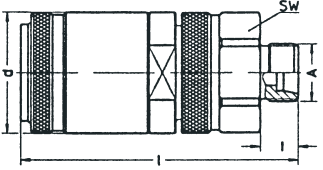
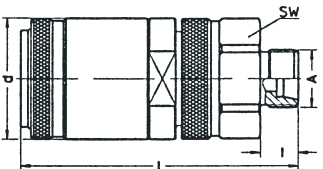
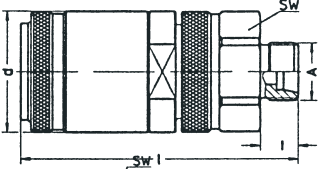
	Objednací číslo	Způsob připojení A	Ocel pozinkovaná	Těžká/lehká řada	Vnější průměr trubky	d	SW	l	t	n	Hmotnost [g]
 <p>Metrický vnější závit s kónusem 24° podle DIN 2353 (lehká/ těžká řada)</p>	HC-G06-0-S1018-AAAA	M 18 x 1,5	●	S	10	34,5	27	98,8	12		455
	HC-G06-2-S1018-AAAB	M 18 x 1,5	◐	S	10	30,1	27	69	12	26	177
 <p>Metrický vnější závit s kónusem 24° podle DIN 2353 (lehká/ těžká řada)</p>	HC-G08-0-S1220-AAAA	M 20 x 1,5	●	S	12	40	32	104,8	12		660
	HC-G08-2-S1220-AAAB	M 20 x 1,5	◐	S	12	30,1	27	69,2	12	26,8	220
 <p>Metrický vnější závit s kónusem 24° podle DIN 2353 (lehká/ těžká řada)</p>	HC-G12-0-S1624-AAAA	M 24 x 1,5	●	S	16	46	41	102,6	14		818
	HC-G12-2-S1624-AAAB	M 24 x 1,5	◐	S	16	33,5	30	74,2	14	28,5	251
 <p>Metrický vnější závit s kónusem 24° podle DIN 2353 (lehká/ těžká řada)</p>	HC-G16-0-S2030-AAAA	M 30 x 2	●	S	20	57,8	50	110,4	16		1406
	HC-G16-2-S2030-AAAB	M 30 x 2	◐	S	20	45,6	41	80,4	16	31	487
 <p>Metrický vnější závit s kónusem 24° podle DIN 2353 (lehká/ těžká řada)</p>	HC-G20-0-S2536-AAAA	M 36 x 2	●	S	25	62,8	50	137,4	18		2005
	HC-G20-2-S2536-AAAB	M 36 x 2	◐	S	25	51,2	46	108,5	18	35	909

Měření koeficientu průtoku C_v dle normy DIN EN 60534

Médium voda

Rychlost proudění média 8 m/s nesmí být překročena.

Kombinace spojky a zástrčky
 oboustranně uzavíratelné

Obě osy jsou logaritmicky rozdělitelné,
 jedna od 1 do 100,
 druhá do 1000

Beide Achsen logar. geteilt, eine von 1 bis 100, die andere bis 1000, Einheit 100 mm

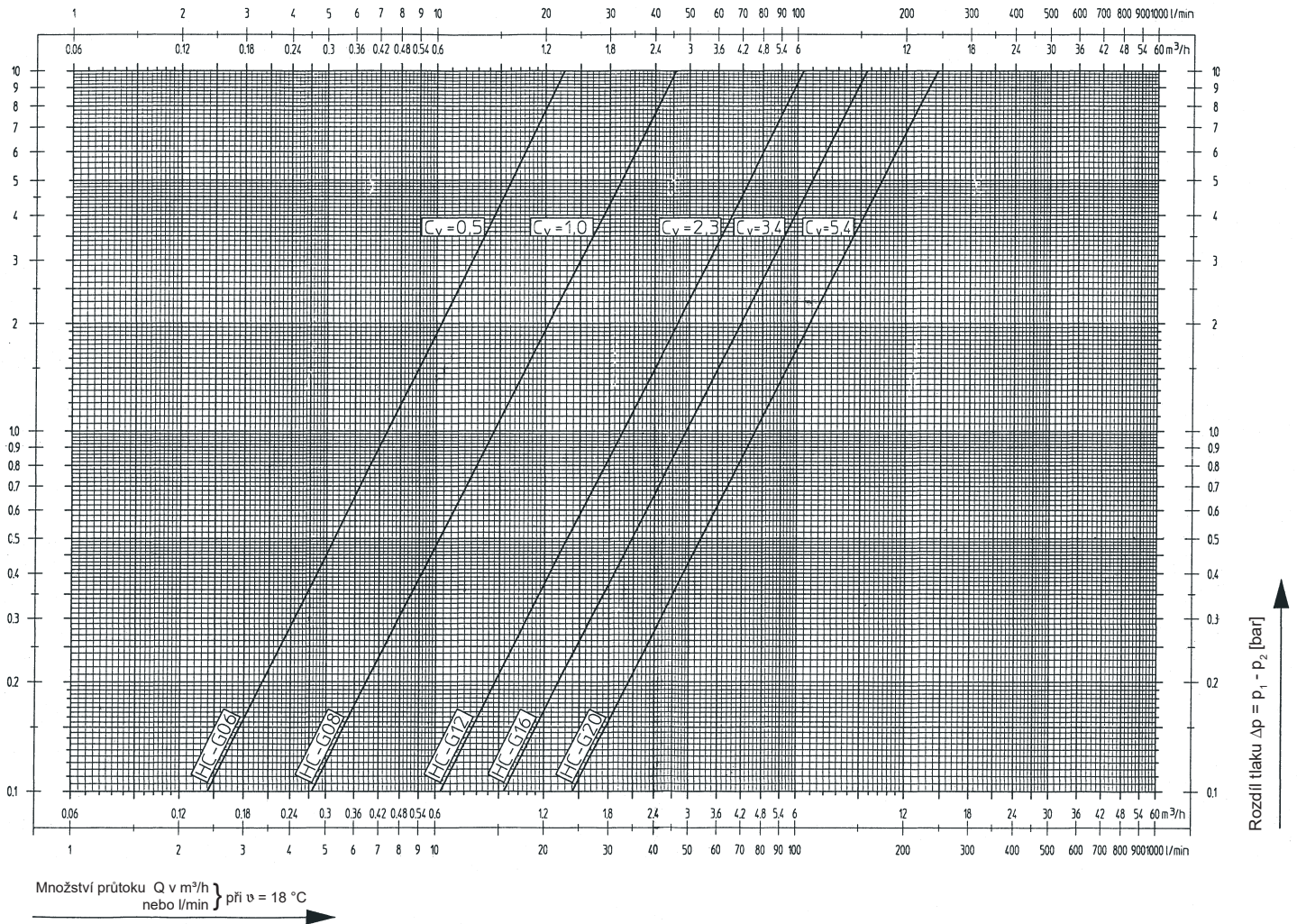

Poznámky:

