

BEZÚKAPOVÉ RYCHLOSPOJKY - SÉRIE BF

- PRO CHEMICKÝ PRŮMYSL
- ABSOLUTNĚ NEJNIŽŠÍ ÚKAP
- SNADNÁ MANIPULACE A ČIŠTĚNÍ
- LEHCE SPOJITELNÁ POD ZBYTKOVÝM TLAKEM

DN	Typ	$P_{max.}$ max. statický tlak [bar] pro nerez ocel	Hodnota C_v oboustranně uzavíratelné	Strana
5	BF-005	64*	0,8	114
9	BF-009	64*	4,0	114
12	BF-012	64*	8,0	115
PRŮTOKOVÝ DIAGRAM				116

* možné omezení při použití těsnění z materiálu Kalrez

Rozpojení bez úkapů a spojení bez vniknutí vzduchu pomocí Clean-Break ventilů

Snadná údržba a čištění díky Ball Face provedení

Ovládání jednou rukou

Čisticí vodící objímka

Další velikosti na vyžádání

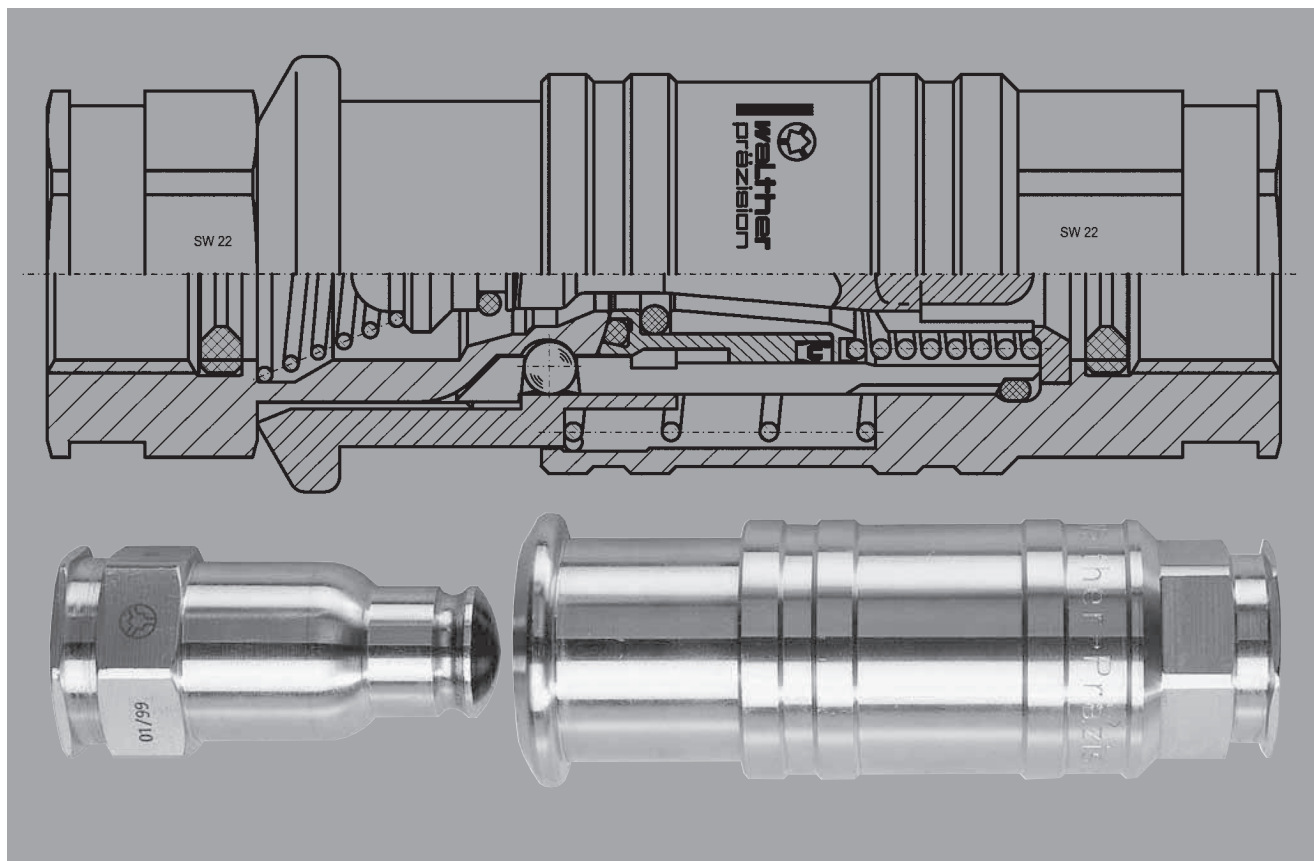

Série
Clean Brake

Charakteristika

- ovládání jednou rukou
- rozpojení bez úkapů
- spojení bez vniknutí vzduchu
- snadná údržba a čištění

Standardní materiály:

01 - nerez-ocel (1.4404/1.4571 nebo stejných hodnot)

Těsnění

- 2 - FKM (Viton)
- 4 - EPDM
- FFKM - Kalrez

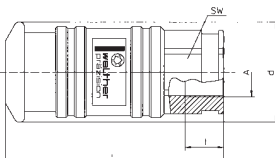
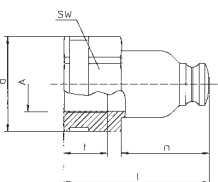
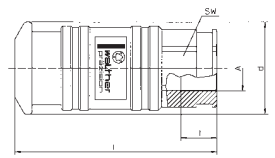
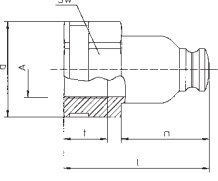
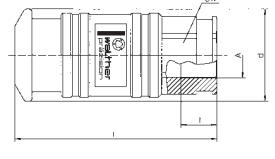
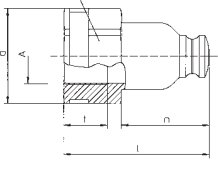
<input type="radio"/> do 2 týdnů <input type="radio"/> do 4 týdnů <input type="radio"/> na dotaz	Objednáací číslo	Způsob připojení A	nerez ocel	Těžká / lehká řada	Vnější průměr trubky	d	SW	l	t	n	Hmotnost [g]
  Trubkový vnitřní závit podle DIN ISO 228	BF-005-0-WR513-...-	G 1/4	<input checked="" type="radio"/>			29	22	68,5	13		165
	BF-005-2-WR513-...-	G 1/4	<input checked="" type="radio"/>			24,5	22	37,5	13	23,5	50
  Trubkový vnitřní závit podle DIN ISO 228	BF-009-0-WR521-...-	G 1/2	<input checked="" type="radio"/>			44	32	122	17		630
	BF-009-2-WR521-...-	G 1/2	<input checked="" type="radio"/>			35,7	32	68	17	47,8	190
  Trubkový vnitřní závit podle DIN ISO 228	BF-012-0-WR526-...-	G 3/4	<input checked="" type="radio"/>			64	46	143	19		1300
	BF-012-2-WR526-...-	G 3/4	<input checked="" type="radio"/>			51,2	46	78	19	54,2	440

Technická charakteristika série BF:

Rychlospojky série BF (Ball-Face) byly vyvinuty především pro použití v chemickém průmyslu.

Jsou použitelné jak pro nemazné kapaliny (např. demineralizovanou vodu, tzv. suché plyny, rozpouštědla) tak pro mazné kapaliny (např. oleje, mýdlová rozpouštědla).

Díly rychlospojek jsou vyrobeny z materiálu nerez-ocel (1.4404/1.4571 nebo stejných hodnot). Materiály těsnění jsou FKM a Kalrez, přičemž některé druhy těsnění na rychlospojce jsou v kombinaci s PTFE / Teflonem.

Rychlospojky série BF můžete snadno a jednoduše udržovat v čistotě díky hladkým a kulatým tvarům.

Každá rychlospojka série BF umožňuje automatické spojování jednou rukou.

Rozpojení a spojení rychlospojek typu BF probíhá bez úkapů a bez vniknutí vzduchu.

Pro uzavírací zástrčky dodáváme ochranné čepičky jako přídatné těsnění z materiálu nerez-ocel (1.4404/1.4571 nebo stejných hodnot)

Technická data	BF-005 (DN 5)	BF-009 (DN 9)	BF-012 (DN 12)
Pracovní tlak: připojeno / nepřipojeno (při 20°C)	64 bar		
Pracovní teplota	-10 °C až +200 °C (> 200 °C na vyžádání)		
Hodnota Cv pro DIN EN 60534	0,8	4,0	8,0
Síla nutná ke spojení (bez zbytkového tlaku v soustavě)	70 N	110 N	160 N
Vytlačené množství média do doby zahájení průtoku zástrčka / zásuvka (protikus bez tlaku, při síle 300N)	cca 0,02 ml/0,13 ml	cca 0,12 ml/0,20 ml	cca 1,60 ml/1,80 ml
Vytlačené množství média v průběhu celého cyklu spojení	cca 0,75 ml	cca 6,20 ml	cca 15,80 ml
Spojitelné pod zbytkovým tlakem *	25 bar	6 bar	3 bar
Teoretická ztráta při rozpojení (pro nezahuštěné kapaliny)	cca 0,013 ml	cca 0,091 ml	cca 0,150 ml
Hmotnost (kg)	0,165 / 0,050	0,630 / 0,190	1,300 / 0,440

Měření koeficientu průtoku C_v dle normy DIN EN 60534

Médium voda

Rychlost proudění média nesmí překročit 8 m/s

Kombinace zásuvky a zástrčky oboustranně uzavíratelné

Obě osy jsou logaritmičsky rozdělitelné,
jedna od 1 do 100,
druhá do 1000

