

### Deskový výměník tepla HCBP s vnitřním závitem

Tento typ chladiče se používá u těch aplikací, při kterých dochází k výměně tepla mezi dvěma kapalinami resp. medií.

Přenos tepla mezi jednotlivými deskami je vyvinutý pro co největší efektivitu, což vede k malé zástavbové velikosti.

Desky se standardně vyrábí z AISI 316 (1.4401) a jsou k sobě připájené mědí. Deskové výměníky tepla typ HCBP lze použít pro všechny druhy medií, pokud jim odolávají použité materiály.

<b>TEPLOTNÍ ROZSAH</b>	-195 °C až +225 °C
<b>STANDARDNÍ PRACOVNÍ TLAK:</b>	31 bar (statický)

### Popis

Deskové výměníky HCBP se používají pro chlazení kapalin nebo plynů. K dispozici jsou výměníky různé konstrukce – s nejmenšími rozměry, ale i taková zařízení, která mají velký chladicí výkon a velký objemový průtok.

K dostání jako standardní výměník pájený mědí. V nabídce jsou i provedení s dvojitou stěnou (jako bezpečnostní deskový výměník tepla) nebo pájené niklem pro agresivní media.

Různé profily desek a různé tlakové úrovně doplňují nabízený program.

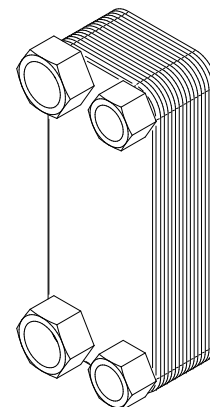
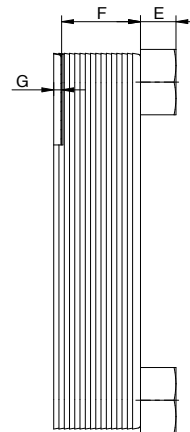
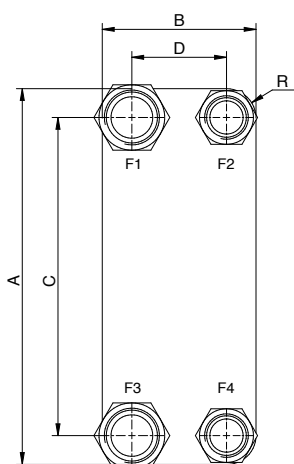

<b>F1</b>	teplá strana výstup	<b>F4</b>	studená strana výstup
<b>F3</b>	teplá strana vstup	<b>F2</b>	studená strana vstup

### DESKOVÝ VÝMĚNÍK TEPLA HCBP SE VYZNAČUJE:

- kompaktní konstrukce
- vysoká účinnost
- krátké dodací termíny standardních typů

Typ	A mm (+/-2)	B [mm] (+/-2)	C [mm] (+/-1)	D [mm] (+/-1)	E mm (+/-1)	F +/- 3%	Max. počet desek	Hmotnost	Standardní koncovky ISO G HEX + vnitřní závít
HCBP-B5T	193	76	154	40	20,1	4 + ( 2,24 x PD )	60	0,6 + ( 0,044 x PD )	2 x 3/4" – 2 x 1/2"
HCBP-B8T	317	76	278	40	20,2	4 + ( 2,24 x PD )	60	0,8 + ( 0,075 x PD )	2 x 3/4" – 2 x 1/2"
HCBP-B10T	289	119	243	72	20,1	4 + ( 2,24 x PD )	140	1,4 + ( 0,096 x PD )	2 x 1" – 2 x 3/4"
HCBP-B12	287	117	234	63	27,1	4,4 + ( 2,34 x PD )	140	1,7 + ( 0,116 x PD )	2 x 1 1/4" – 2 x 1"
HCBP-B15T	468	76	432	40	20,1	4 + ( 2,24 x PD )	60	1,4 + ( 0,104 x PD )	2 x 3/4" – 2 x 1/2"
HCBP-B16	376	119	320	63	27,1	4 + ( 2,24 x PD )	140	1,7 + ( 0,120 x PD )	2 x 1 1/4" – 2 x 1 1/4"
HCBP-B25T	526	119	479	72	20,1	4 + ( 2,24 x PD )	140	2,2 + ( 0,178 x PD )	2 x 1 1/4" – 2 x 1"
HCBP-B28	526	119	470	63	27,1	4 + ( 2,24 x PD )	140	2,3 + ( 0,164 x PD )	2 x 1 1/4" – 2 x 1 1/4"
HCBP-B35	393	243	324	174	27,1	8 + ( 2,34 x PD )	250	7,0 + ( 0,340 x PD )	2 x 1 1/2" – 2 x 1 1/4"
HCBP-B120T	525	243	456	174	27,1	10 + ( 2,29 x PD )	250	10,3 + ( 0,404 x PD )	2 x 1 1/2" – 2 x 1 1/4"
HCBP-B56	525	243	430	148	54,2	14 + ( 2,44 x PD )	280	16,3 + ( 0,419 x PD )	4 x 2 1/2"

Deskové výměníky tepla HCBP lze dodat s příslušenstvím jako: závitový svorník, upevnění nebo izolace. Ostatní typy, koncovky a materiály dodáme na vyžádání.

PD = počet desek

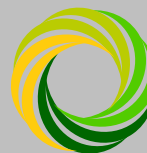

### Deskový výměník tepla HCBP s vnějším závitem

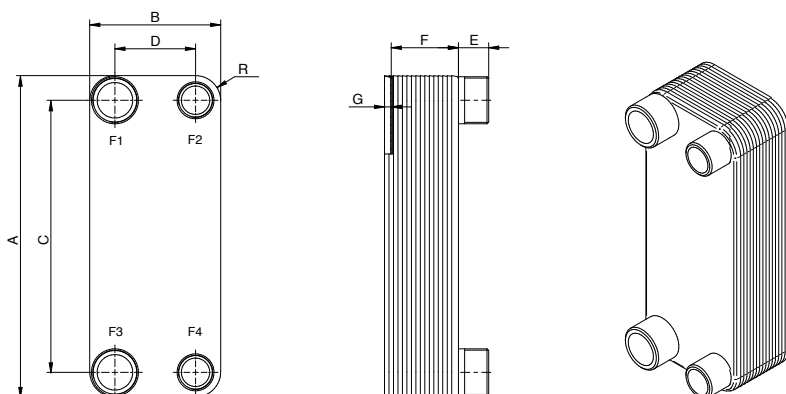

Deskový výměník tepla HCBP lze dodat jako 2-cestnou variantu s rozdílnými koncovkami (připájený závít) na přední a zadní straně.

<b>TEPLOTNÍ ROZSAH</b>		-195 °C až +225 °C	
<b>STANDARDNÍ PRACOVNÍ TLAK:</b>		31 bar (statický)	
<b>F1</b>	teplá strana výstup	<b>F4</b>	studená strana výstup
<b>F3</b>	teplá strana vstup	<b>F2</b>	studená strana vstup

Typ	A mm (+/-2)	B [mm] (+/-2)	C [mm] (+/-1)	D [mm] (+/-1)	E mm (+/-1)	F +/- 3%	Max. počet desek	hmotnost	standardní koncovky ISO G vnější závít
HCBP-B5T	193	76	154	40	20,1	4 + ( 2,24 x PD )	60	0,6 + ( 0,044 x PD )	3/4"
HCBP-B8T	317	76	278	40	20,2	4 + ( 2,24 x PD )	60	0,8 + ( 0,075 x PD )	3/4"
HCBP-B10T	289	119	243	72	20,1	4 + ( 2,24 x PD )	140	1,4 + ( 0,096 x PD )	1" / 1 1/4"
HCBP-B12	287	117	234	63	27,1	4,4 + ( 2,34 x PD )	140	1,7 + ( 0,116 x PD )	1 1/4"
HCBP-B15T	468	76	432	40	20,1	4 + ( 2,24 x PD )	60	1,4 + ( 0,104 x PD )	1 1/4"
HCBP-B16	376	119	320	63	27,1	4 + ( 2,24 x PD )	140	1,7 + ( 0,120 x PD )	1 1/4"
HCBP-B25T	526	119	479	72	20,1	4 + ( 2,24 x PD )	140	2,2 + ( 0,178 x PD )	1" / 1 1/4"
HCBP-B28	526	119	470	63	27,1	4 + ( 2,24 x PD )	140	2,3 + ( 0,164 x PD )	1" / 1 1/4"
HCBP-B35	393	243	324	174	27,1	8 + ( 2,34 x PD )	250	7,0 + ( 0,340 x PD )	1 1/2"
HCBP-B120T	525	243	456	174	27,1	10 + ( 2,29 x PD )	250	10,3 + ( 0,404 x PD )	1 1/2"
HCBP-B56	525	243	430	148	54,2	14 + ( 2,44 x PD )	280	16,3 + ( 0,419 x PD )	2 1/2"

Deskové výměníky tepla HCBP lze dodat s příslušenstvím jako: závitový svorník, upevnění nebo izolace. Ostatní typy, koncovky a materiály dodáme na vyžádání.

PD = počet desek

### Upevňovací sada HCBB

Upevňovací ramena HCBB jsou vyrobena z pozinkované oceli a jsou dodávána dle normy jako vrchní nebo spodní část včetně pryžové vložky a pryžového dorazu / tlumicí součásti. Dle velikosti a nasazení deskového výměníku tepla HCBP by měla být namontována dvě upevňovací ramena. Dvě upevňovací ramena doporučujeme použít minimálně u velikosti HCBP 15 a pro počet desek větší než 60 ks.

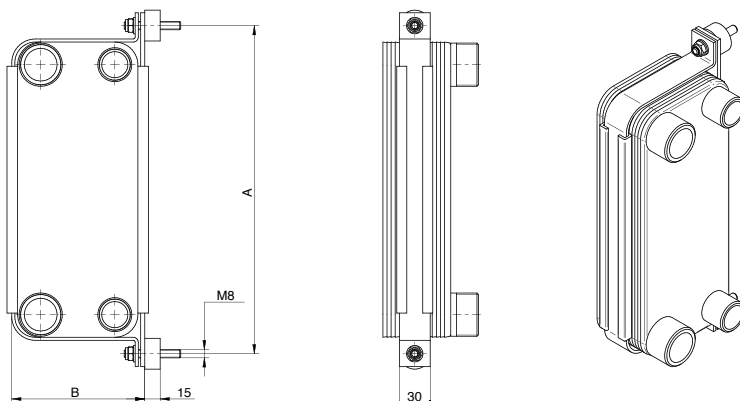

Typ	A [mm]	B [mm]
HCBB-5	220	89
HCBB-8	343	89
HCBB-10 a 12	317	134
HCBB-15	495	89
HCBB-16	408	138
HCBB-25 a 28	553	134
HCBB-35	420	259
HCBB-56 a 120	553	259

### Další typy:



Vzduchový chladič HCA



Trubkový chladič HCT

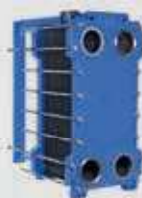

Deskový výměník tepla HCGP



Deskový výměník tepla HCBP



Speciální chladičí systémy HCS

Změny vyhrazeny



### Výkonové diagramy

Pro rychlý výběr vhodného pájeného deskového výměníku uvádíme výkonové diagramy vybraných provedení, které se u každého typu liší počtem desek.

Počet desek má vliv na výkon výměníku a tlakovou ztrátu.

Níže uvedené diagramy vychází z těchto předpokladů:

Olej: ISO VG32

Poměr hmotnostních průtoků olej/voda: 2/1

Vstupní teplota oleje: 60 °C

Vstupní teplota vody: 20 °C

Pro jiné termodynamické parametry Vám navrhne vhodný výměník do 24h.

### Typy HCBP-B5T, HCBP-B8T, HCBP-B15T

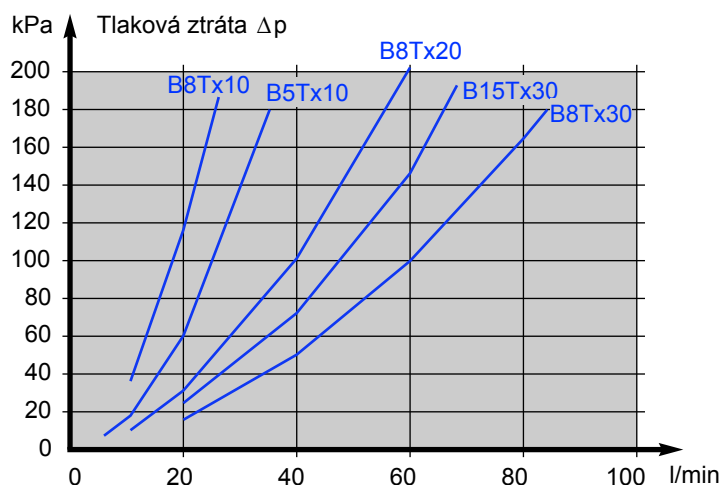
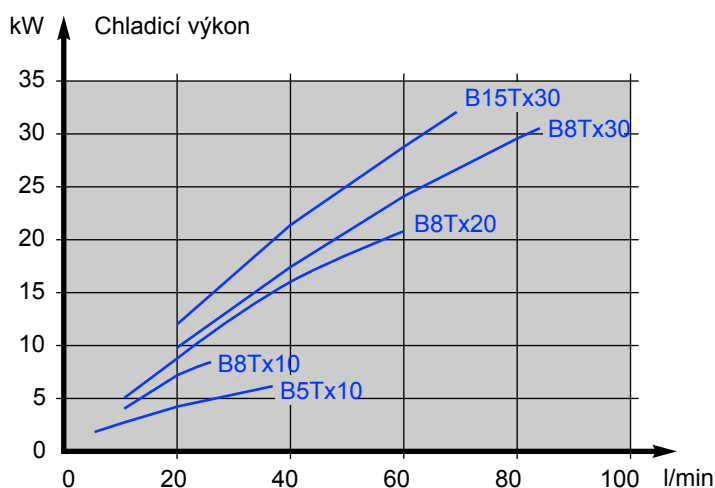

### Typ HCBP-B10T

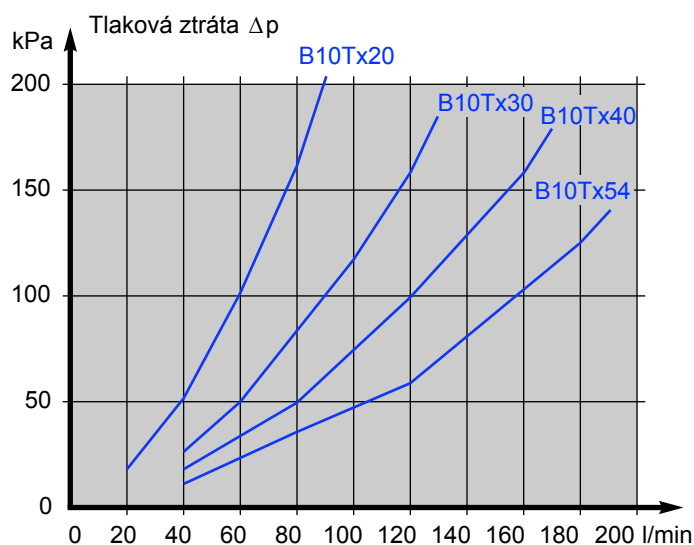
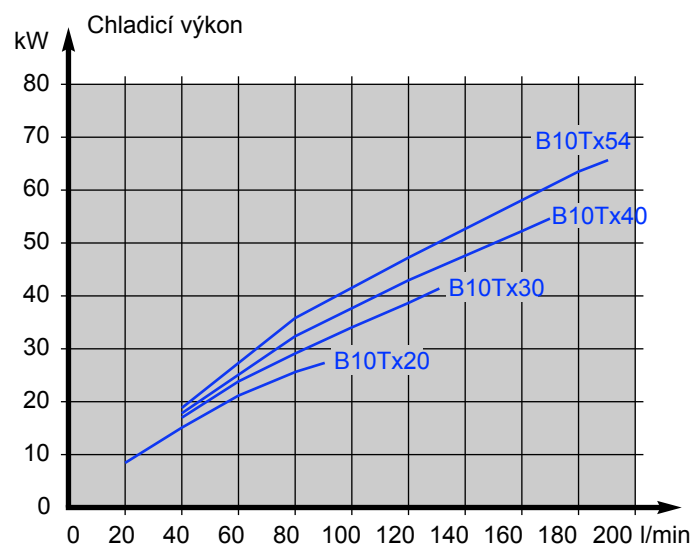



### Typ HCBP-B12

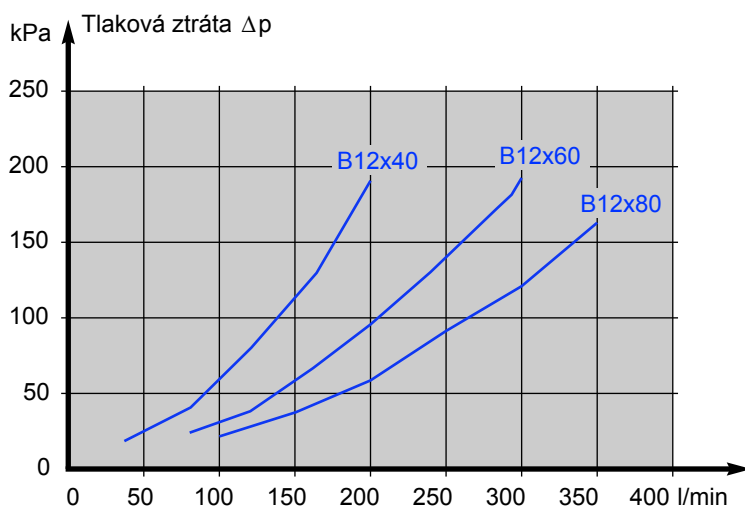
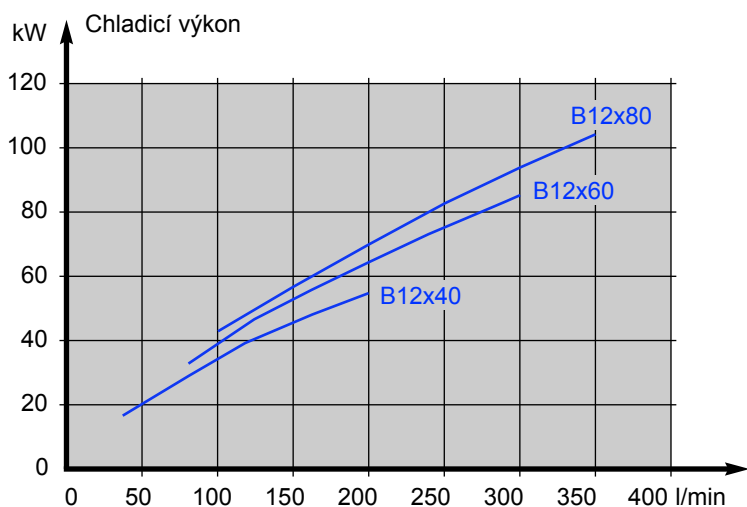

### Typy HCBP-B16, HCBP-B28

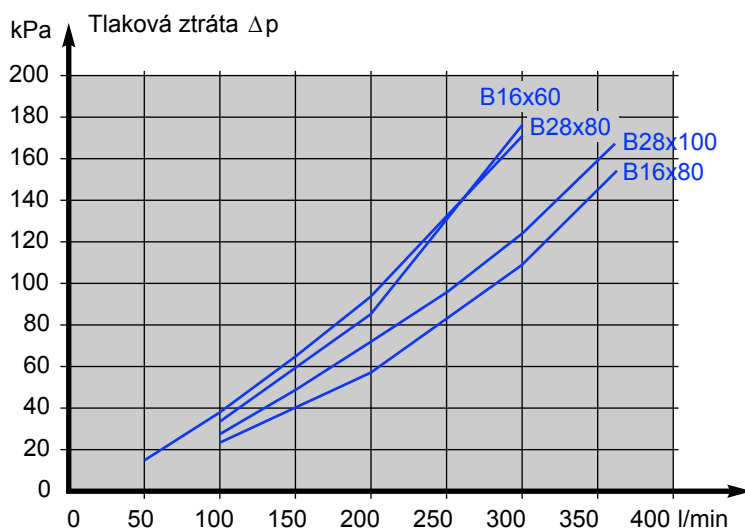
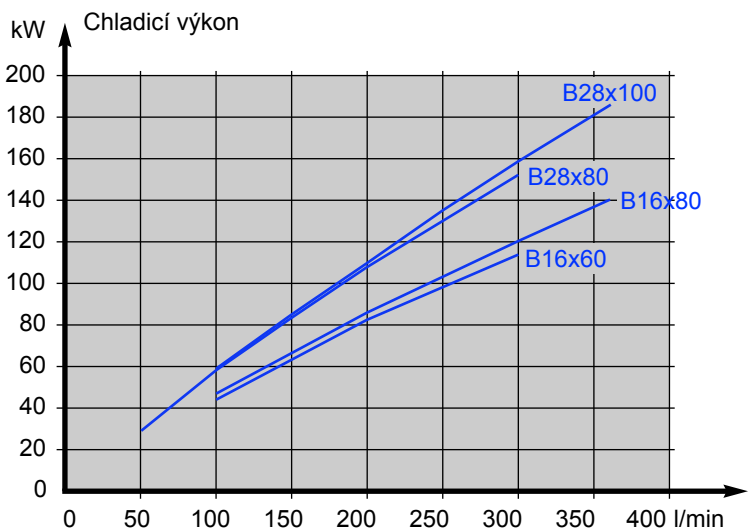

### Typ HCBP-B25T

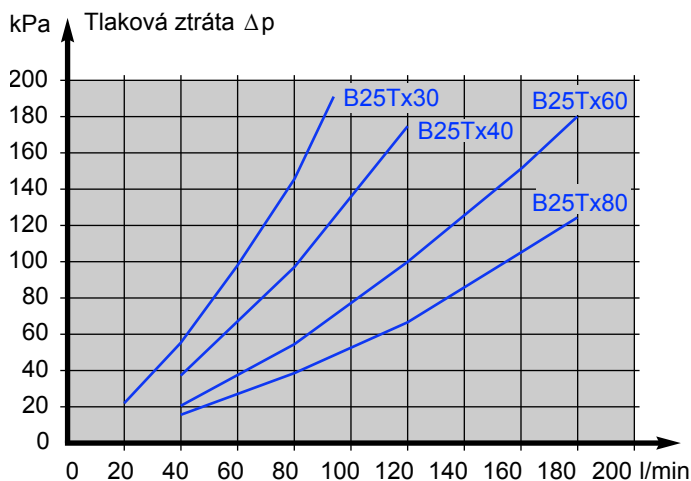
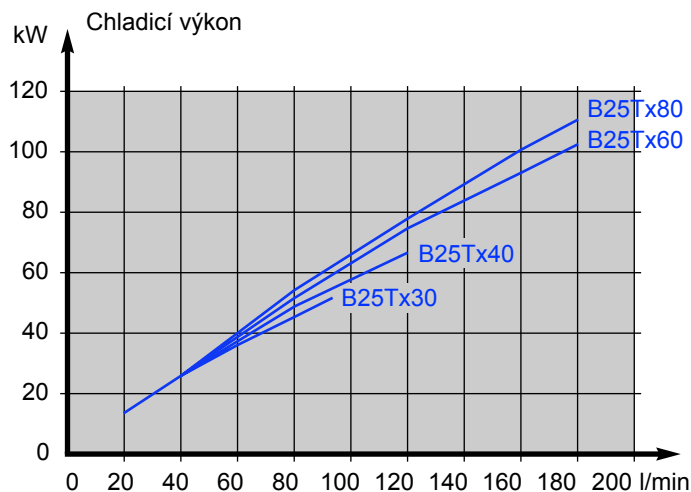



**Typy HCBP-B35, HCBP-B120T**

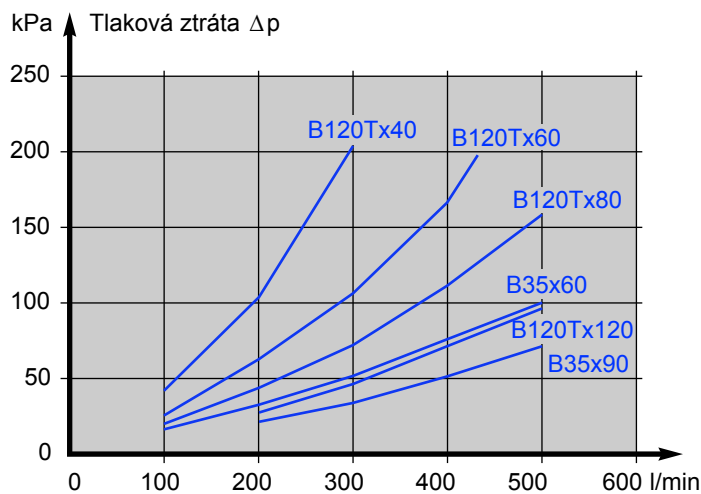
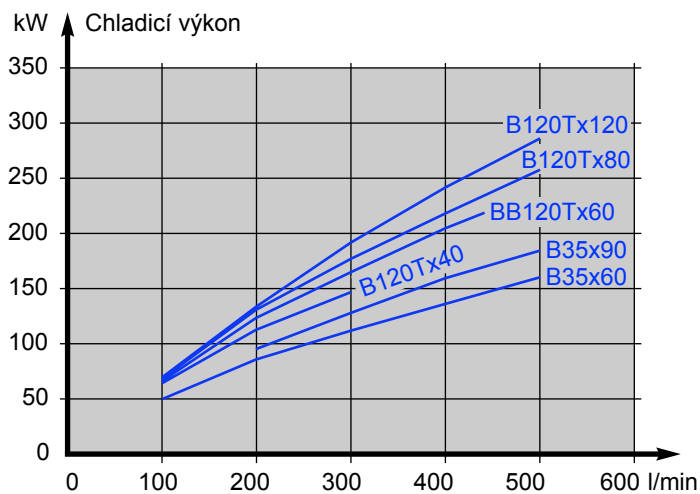

**Typ HCBP-B56**

